



Saeco



PicoBaristo

DELUXE



WWW.SAECO.COM/CARE

SM5573, SM5572, SM5570

CS UŽIVATELSKÁ PŘÍRUČKA
ET KASUTUSJUHEND
HR KORISNIČKI PRIRUČNIK
LV LIETOT JA ROKASGR MATA
LT NAUDOTOJO VADOVAS
HU FELHASZNÁLÓI KÉZIKÖNYV
PL INSTRUKCJA OBSŁUGI
RO MANUAL DE UTILIZARE

SL UPORABNIŠKI PRIROČNIK
SK NÁVOD NA POUŽITIE
SR UPUTSTVO ZA KORIŠĆEŃE
BG РЪКОВОДСТВО ЗА ПОТРЕБИТЕЛЯ
RU РУКОВОДСТВО ПОЛЬЗОВАТЕЛЯ
UK ПОСІБНИК КОРИСТУВАЧА
KK ПАЙДАЛАНУШЫ НҮСҚАУЛЫҒЫ

PHILIPS

Saeco, a Philips brand



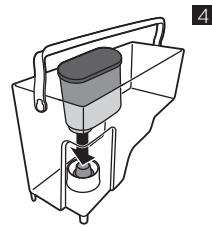
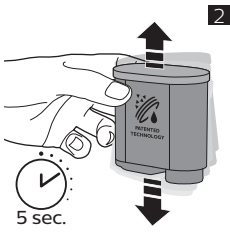

5

AQUACLEAN
WATER HARDNESS
STAND-BY TIME

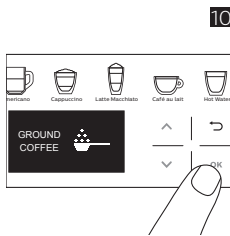
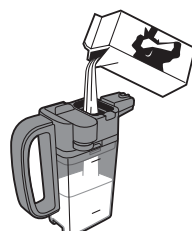

12

LATTE MACCHIATO

▶ TO START
OK TO SAVE

13

ESPRESSO
COFFEE
AMERICANO*
CAPPUCCINO*

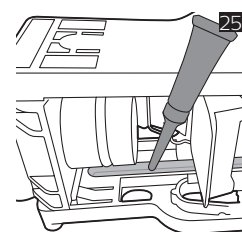
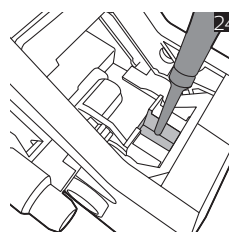
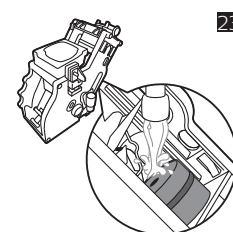
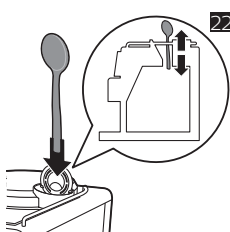
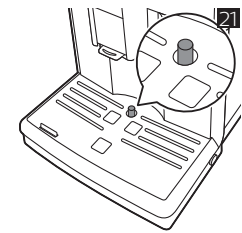
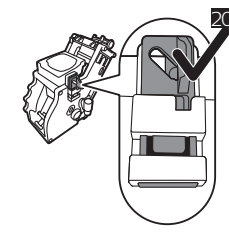
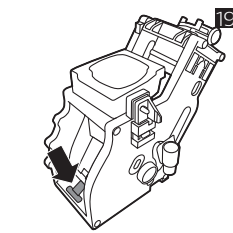
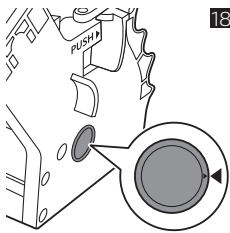
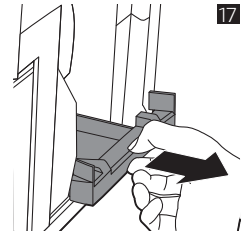
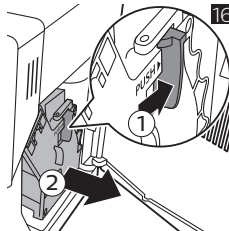
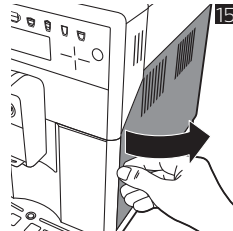
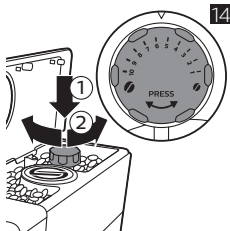

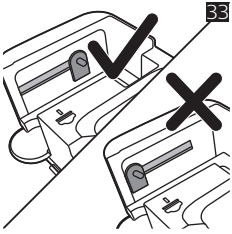
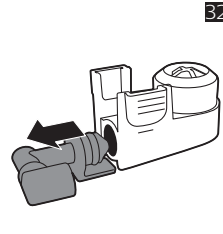
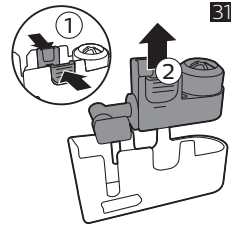
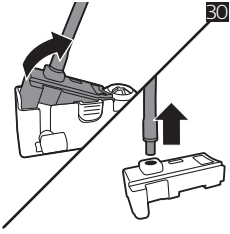
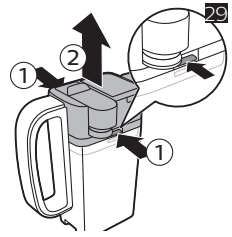
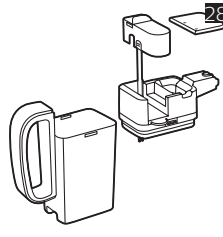
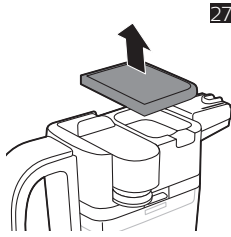
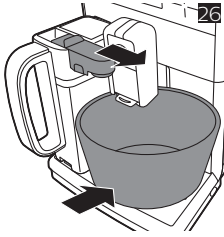

Čeština 6

Obsah

| | |
|---|----|
| Přehled přístroje (obr. 1) | 6 |
| Úvod | 7 |
| První instalace | 7 |
| Filtr AquaClean | 7 |
| Měření tvrdosti vody | 8 |
| Používání ovládacího panelu | 8 |
| Vaření nápojů | 9 |
| Přizpůsobování nápojů a vytváření profilů | 10 |
| Úprava nastavení mlýnku | 11 |
| Manipulace s varnou sestavou | 11 |
| Čištění a údržba | 12 |
| Postup odstranění vodního kamene | 15 |
| Chybové kódy | 16 |
| Objednávání příslušenství | 17 |
| Řešení problémů | 17 |
| Technické specifikace | 21 |

Přehled přístroje (obr. 1)

| | |
|--|--|
| 1 Ovládací panel | 17 Nálevka na kávu |
| 2 Nastavitelná/vyjímatelná hubice dávkovače kávy | 18 Zásuvka na zbytky kávy |
| 3 Víko nádržky na vodu | 19 Nádobka na mletou kávu |
| 4 Víko násypky na kávová zrna | 20 Kryt tácku na odkapávání |
| 5 Víko přihrádky na mletou kávu | 21 Dávkovací hubice horké vody |
| 6 Hlavní vypínač | 22 Otvor pro dávkovací hubici horké vody |
| 7 Zásuvka pro kabel | 23 Nádržka na vodu |
| 8 Indikátor plného tácku na odkapávání | 24 Nádržka na mléko |
| 9 Táček na odkapávání | 25 Horní část karafy na mléko |
| 10 Tlačítko uvolnění tácku na odkapávání | 26 Víko karafy na mléko |
| 11 Napájecí kabel se zástrčkou | 27 Hubice dávkovače mléka a trubička na mléko |
| 12 Knoflík nastavení mletí | 28 Filtr AquaClean |
| 13 Kryt násypky na kávová zrna | 29 Testovací proužek ke zjišťování tvrdosti vody |
| 14 Násypka na kávová zrna | 30 Mazací tuk |
| 15 Varná sestava | 31 Čistící kartáč |
| 16 Obslužná dvířka | 32 Odměrka |

Úvod

Gratulujeme vám k zakoupení plně automatického kávovaru Saeco! Chcete-li plně využívat výhod, které nabízí společnost Saeco, zaregistrujte výrobek na adrese www.saeco.com/care.

Před prvním použitím kávovaru si pečlivě přečtěte samostatnou brožuru s bezpečnostními informacemi a uschovejte ji pro budoucí použití.

Aby vám pomohla získat z vašeho kávovaru maximum, společnost Saeco nabízí plnou podporu 3 různými způsoby:

- 1 Samostatný stručný návod k rychlému použití pro první instalaci a první použití.
- 2 Tato uživatelská příručka s podrobnějšími informacemi.
- 3 Online podpora a videa: naskenujte kód QR na přední straně nebo navštivte stránky www.saeco.com/care

Poznámka: Tento přístroj byl zkušěn s použitím kávy. I když byl pečlivě vyčištěn, mohly v něm zůstat zbytky kávy. Zaručujeme však, že přístroj je zcela nový.

První instalace

V rámci přípravy kávovaru k použití je nutné provést několik jednoduchých kroků, jako je naplnění vodního okruhu a aktivace filtru AquaClean. Tento postup je popsán v samostatném stručném návodu k použití.

K přípravě té nejchutnější kávy je třeba nejprve připravit pět káv a umožnit tak přístroji dokončení vlastních nastavení.

Přístroj byl nastaven tak, abyste z kávových zrn mohli připravit tu nejchutnější kávu. Proto nedoporučujeme upravovat nastavení mlýnku, dokud nepřipravíte 100 až 150 šálků (asi 1 měsíc používání).

Filtr AquaClean

Konstrukce filtru AquaClean omezuje usazování vodního kamene v kávovaru a zajišťuje filtrovanou vodu, která zaručí stále stejné aroma a chuť každého šálku kávy. Pokud používáte sadu 8 filtrů AquaClean, jak je uvedeno na přístroji a v tomto návodu k použití, není třeba z přístroje odstraňovat vodní kámen až do uvaření 5 000 šálků. S každým filtrem si můžete vychutnat až 625 šálků v závislosti na vybraných druzích kávy a četnosti vyplachování a čištění.

Příprava filtru AquaClean pro aktivaci

Předtím, než filtr AquaClean umístíte do nádržky na vodu, je nutné ho připravit k použití:

- 1 Poté filtrem zhruba 5 sekund (obr. 2) třepejte.
- 2 Ponořte filtr vzhůru nohama do konvice se studenou vodou a vyčkejte, dokud se nepřestanou uvolňovat vzduchové bublinky (obr. 3).
- 3 Zatláče filtr do přípojky pro filtr do nejnižší možné polohy (obr. 4).

Aktivace filtru AquaClean

Každý nový filtr AquaClean je nutné před použitím aktivovat. Po aktivaci filtru AquaClean přístroj sleduje kapacitu filtru AquaClean a počet použitých filtrů. Existují 3 způsoby, jak aktivovat filtr AquaClean.

8 Čeština

1. Aktivace filtru AquaClean při první instalaci

Po prvním zapnutí vás přístroj provede prvními kroky instalace, jako je naplnění nádržky vodou, naplnění vodního okruhu a aktivace filtru AquaClean. Postupujte podle pokynů na displeji.

2. Aktivace filtru AquaClean po výměně

Filtr AquaClean vyměňte, když se na displeji zobrazí zpráva „Replace AquaClean filter?“ (Vyměnit filtr AquaClean?) nebo po 3 měsících používání. Poté aktivujte filtr podle pokynů na displeji.

3. Aktivace filtru AquaClean kdykoli jindy

Filtr AquaClean můžete aktivovat podle níže uvedených pokynů.





- 1 Stiskněte ikonu Nastavení  a pomocí ikon nahoru a dolů vyberte možnost AquaClean (obr. 5).
- 2 Stiskněte ikonu OK. Jakmile se zobrazí obrazovka aktivace, znovu stiskněte ikonu OK.
- 3 Postupujte podle pokynů na displeji.

Poznámka: Někdy se může stát, že přístroj oznámí, že je před instalací a aktivací nového filtru AquaClean nutné zbarvit přístroj vodního kamene. Přístroj totiž musí být před zahájením používání filtru AquaClean zcela zbaven vodního kamene. Postupujte podle pokynů na displeji.

Měření tvrdosti vody

Při první instalaci je nutné nastavit tvrdost vody. Postupujte podle kroků na displeji a použijte dodaný testovací pásek ke zjišťování tvrdosti vody. Chcete-li nastavit tvrdost vody později, klepněte na ikonu  a vyberte možnost „water hardness“ (tvrdost vody).

- 1 Ponořte testovací proužek do vody z vodovodního kohoutku na 1 sekundu. Poté počkejte 1 minutu.
- 2 Zkontrolujte, kolik čtverečků změnilo barvu na červenou.
- 3 Vyberte vhodné nastavení tvrdosti vody a volbu potvrďte klepnutím na ikonu OK.

| | | | | |
|----------------------------|---|---|---|---|
| Počet červených čtverečků: |  |  |  |  |
| Nastavte hodnotu | 1 | 2 | 3 | 4 |

Používání ovládacího panelu

Níže naleznete přehled a popis ovládacího panelu přístroje. Pomocí šipek nahoru a dolů můžete procházet nabídkou na displeji a klepnutím na ikonu OK provedete výběr nebo potvrďte volbu.

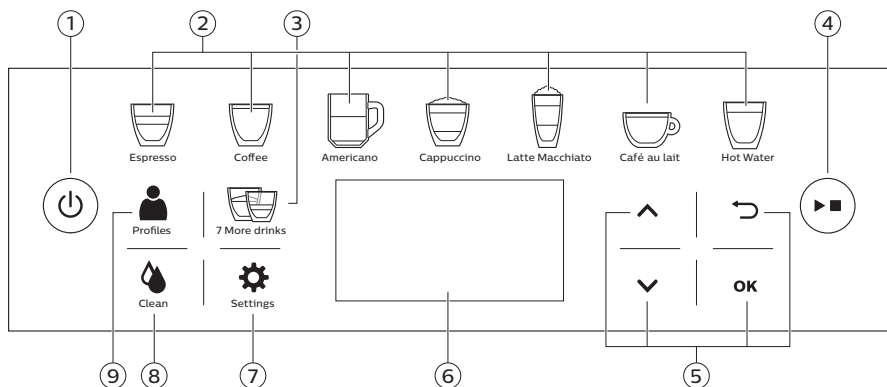

| | | |
|-------------------------------|---|------------------------|
| 1. Vypínač | 4. Tlačítko spuštění/zastavení ►■ | 7. Nastavení přístroje |
| 2. Přímé ikony nápojů | 5. Navigační ikony (nahoru, dolů, zpět, ok) | 8. Nabídka čištění |
| 3. Nabídka s dalšími 7 nápoji | 6. Displej | 9. Osobní profily |

Vaření nápojů

Nápoj lze vybrat stisknutím jedné z přímých ikon (obr. 6) nápojů nebo výběrem jiného nápoje v nabídce po stisknutí ikony „Dalších 7 nápojů“. Vybraný nápoj si můžete přizpůsobit úpravou nastavení. Můžete také zvolit přizpůsobený nápoj v profilu. Nejprve zvolte profil a pak vyberte nápoj.

- Chcete-li připravit dva šálky, nejprve stiskněte jednu z přímých ikon nápojů a poté dvakrát krátce po sobě stiskněte tlačítko spuštění/zastavení ►■. Dva šálky můžete také připravit, když dvakrát rychle po sobě stisknete jednu z přímých ikon nápojů a poté stisknete tlačítko spuštění/zastavení ►■. Chcete-li připravit dva šálky jiného nápoje, přejděte do nabídky „Dalších 7 nápojů“, vyberte nápoj a dvakrát krátce po sobě stiskněte tlačítko spuštění/zastavení ►■. Stroj automaticky provede dva cykly mletí po sobě. Tento postup lze použít u všech kávových nápojů kromě nápojů obsahujících mléko a horké vody.
- Dávkování nápoje nebo kávy ukončete stisknutím tlačítka spuštění/zastavení ►■.
- Výšku hubice lze podle velikosti šálku nebo sklenice nastavit posunutím dávkovací hubice nahoru nebo dolů.
- Nastavitelnou hubici dávkovače kávy můžete vyjmout, pokud používáte vyšší sklenice.
- Při volbě AMERICANO začne přístroj nejdříve vypouštět kávu a potom vodu.

Vaření kávy

- 1 Naplňte nádržku na vodu vodou z kohoutku a násypku na kávová zrna naplňte kávovými zrny.
- 2 Stiskněte jednu z přímých ikon (obr. 6) nápojů nebo vyberte jiný nápoj po stisknutí ikony „Dalších 7 nápojů“.
- 3 Nastavení síly kávy můžete změnit pomocí šipek (obr. 7) nahoru a dolů. Pokud chcete upravit další nastavení, stiskněte tlačítko OK.
- 4 Chcete-li spustit přípravu vybraného nápoje, kdykoli stiskněte vypínač►■ nebo po úpravě všech nastavení stiskněte ikonu OK, pokud chcete uložit svá nastavení do profilu.

Příprava nápojů obsahujících mléko a mléčné pěny

Podrobnější informace o způsobu použití karafy na mléko naleznete v samostatném stručném návodu k rychlému použití, případně můžete naskenováním kódu QR na obálce této příručky zobrazit specializovanou webovou stránku s instruktážními videi.

Upozornění: Před výběrem kávového nápoje s mlékem nebo mléčné pěny se ujistěte, že je vložena karafa s mlékem a že je otevřena hubice dávkovače mléka. Pokud karafa na mléko není vložena správně, z hubice dávkovače mléka může vystříknout pára a horké mléko.

- 1 Naplňte nádržku na vodu vodou z kohoutku a násypku na kávová zrna naplňte kávovými zrny.
- 2 Odstraňte víko karafy na mléko a naplňte nádržku mlékem. Umístěte zpátky víko karafy (obr. 8). Abyste dosáhli co nejlepšího výsledku, vždy používejte vychlazené mléko.

10 Čeština

- 3 Vložte karafu na mléko a otevřete hubici dávkovače mléka.
- 4 Postavte šálek pod hubici dávkovače mléka.
- 5 Stiskněte jednu z přímých ikon (obr. 6) nápojů nebo vyberte jiný nápoj po stisknutí ikony „Dalších 7 nápojů“.
- 6 Nastavení síly kávy můžete změnit pomocí šipek (obr. 7) nahoru a dolů. Pokud chcete upravit další nastavení, stiskněte tlačítko OK.
- 7 Chcete-li spustit přípravu vybraného nápoje, kdykoli stiskněte vypínač **▶** nebo po úpravě všech nastavení stiskněte ikonu OK, pokud chcete uložit svá nastavení do profilu.
- 8 Po přípravě nápojů obsahujících mléko se na displeji zobrazí dotaz, zda chcete provést rychlé čištění karafy na mléko. Na aktivování programu QUICK MILK CLEAN (rychlé čištění mléčného obvodu) máte 10 sekund. Při rychlém čištění lze mléko ponechat v nádržce na mléko. Rychlé čištění doporučujeme provést alespoň jednou denně. Stisknutím tlačítka OK potvrdíte, že chcete provést rychlé čištění, případně stiskněte ikonu Zpět a proveďte rychlé čištění později.

Vaření kávy z mleté kávy

- 1 Otevřete víko a do přihrádky na mletou kávu vsypte jednu odměrku mleté kávy. Poté víko (obr. 9) zavřete.
- 2 Mletou kávu můžete vybrat pomocí šipek nahoru a dolů (obr. 10). Pokud chcete upravit další nastavení, stiskněte tlačítko OK. Poté stiskněte tlačítko spuštění/zastavení **▶**.

Poznámka: Pokud vyberete mletou kávu, nebude možné nastavit sílu kávy a uvařit více šálků najednou.

Dávkování horké vody

- 1 Vložte dávkovací hubici horké vody.
- 2 Stiskněte přímou ikonu (obr. 11) „Horká voda“.
- 3 Stisknutím tlačítka spuštění/zastavení **▶** spusťte vypouštění horké vody.

Přizpůsobování nápojů a vytváření profilů

Tento přístroj umožňuje měnit nastavení nápojů podle vlastních preferencí a poté přizpůsobené nápoje ukládat do osobních profilů. Různé profily mají různé barvy a jsou buď aktivní (ACTIVE), nebo nové (NEW). Aktivní profil již obsahuje přizpůsobené nápoje. V novém profilu dosud nejsou nastaveny žádné přizpůsobené nápoje. Bílý profil SAECO je výchozí. Profil lze vytvořit dvěma způsoby:

- 1 Při přípravě nápojů: Pokud chcete upravit nastavení zvoleného nápoje, stiskněte ikonu OK. Když upravíte všechna nastavení, stiskněte ikonu OK a přizpůsobený nápoj se uloží do profilu. Pokud není zvolen profil Saeco, přizpůsobený nápoj se uloží do profilu, který je právě zvolen. Pokud je zvolený profil Saeco, můžete si vybrat, do kterého profilu chcete přizpůsobený nápoj uložit (buď do profilu ACTIVE nebo NEW).
- 2 V nabídce „Profily“: Vyberte profil a poté nápoje jeden po druhém upravte.

Přizpůsobování nápojů

Nastavení můžete změnit podle vlastních preferencí:

- 1 Stiskněte jednu z přímých ikon nápojů nebo vyberte preferovaný nápoj (obr. 6) po stisknutí ikony „Dalších 7 nápojů“.

- 2 Nastavení síly kávy můžete změnit pomocí šipek (obr. 7) nahoru a dolů. Pokud chcete upravit další nastavení, stiskněte tlačítko OK. Na displeji se zobrazí nastavení, které můžete upravit podle vlastních preferencí. V závislosti na typu nápoje můžete změnit sílu, objem kávy, mléka a vody, teplotu a chuť.
- 3 Pomocí šipek nahoru a dolů nastavte preferovanou úroveň (obr. 7) a stisknutím ikony OK svou volbu potvrďte. V závislosti na typu nápoje se na displeji zobrazí další nastavení, které lze upravit.
- 4 Po přizpůsobení všech nastavení je stisknutím ikony OK uložte do svého profilu (obr. 12).

Vytvoření profilu

- 1 Pokud chcete vybrat některý z profilů, klepněte opakovaně na ikonu profilů . Každý profil má jinou barvu. K výběru profilu můžete použít také ikony nahoru a dolů.
- 2 Pokud chcete profil upravit, klepněte na ikonu OK.
- 3 Pomocí šipek nahoru a dolů vyberte nápoj, který chcete přizpůsobit, a klepnutím na ikonu OK svou volbu potvrďte.
- 4 Pomocí šipek nahoru a dolů upravte nastavení dle svých preferencí a klepnutím na ikonu OK nová nastavení potvrďte. Přizpůsobené nápoje budou označeny hvězdičkou (*) (obr. 13).

Úprava nastavení mlýnku

Pomocí knoflíku nastavení mletí uvnitř nádoby na kávová zrna můžete upravit nastavení mlýnku. Na výběr máte z 12 různých nastavení mletí. Čím je nastavení nižší, tím je káva silnější.

Poznámka: Nastavení mletí můžete upravit ve chvíli, kdy přístroj mele kávová zrna. Než bude možné zcela poznat rozdíl, bude nutné připravit 2 až 3 nápoje.

Upozornění: Aby nedošlo k poškození mlýnku, nikdy neotáčejte knoflíkem nastavení mletí najednou o více než jeden stupeň.

- 1 Umístěte šálek pod hubici dávkovače kávy.
- 2 Otevřete víko násypky na kávová zrna.
- 3 Klepněte na ikonu ESPRESSO. Poté stiskněte tlačítko spuštění/zastavení .
- 4 Když začne mlýnek mlít, zatlačte na knoflík nastavení mletí a otočte jím doleva nebo doprava (obr. 14).

Manipulace s varnou sestavou

Podrobnější instruktážní videa popisující vyjmutí, vložení a čištění varné sestavy naleznete na webových stránkách www.saeco.com/care.

Vyjmutí varné sestavy z přístroje

- 1 Přístroj vypnete stisknutím vypínače na ovládacím panelu a přepnutím hlavního vypínače na zadní straně přístroje do polohy O.
- 2 Vyjměte tácek na odkapávání s nádobou na namletou kávu.
- 3 Otevřete obslužná dvířka (obr. 15).
- 4 Stiskněte tlačítko PUSH (1) a zatažením za držák varné sestavy vyjměte varnou sestavu z přístroje (2) (obr. 16).
- 5 Vyjměte zásuvku na zbytky kávy (obr. 17).

Vložení varné sestavy zpět

Než varnou sestavu znovu nasunete do přístroje, zkontrolujte, že je ve správné poloze.

- 1 Zkontrolujte, zda je šipka na žlutém válci na straně varné sestavy zarovnána s černou šipkou a značkou N (obr. 18).
 - Pokud tomu tak není, zatlačte na páčku, dokud se nedostane do kontaktu se základnou varné sestavy (obr. 19).
- 2 Zkontrolujte, zda je žlutý pojistný háček na druhé straně varné sestavy ve správné poloze.
 - Háček nastavte správně tak, že jej zatlačíte vzhůru do krajní horní polohy (obr. 20).
- 3 Vložte zpět zásuvku na zbytky kávy.
- 4 Nasuňte varnou sestavu po vodicích kolejničích zpět do přístroje, až se v dané poloze zajistí se zřetelným zaklapnutím. Netiskněte tlačítko PUSH (Tlačit).
- 5 Zavřete obslužná dvířka a vložte tácek na odkapávání s nádobou na namletou kávu zpět do přístroje.

Čištění a údržba

Pravidelné čištění a údržba udržuje přístroj v perfektním stavu a zajišťuje optimální chuť vaší kávy po dlouhou dobu, konstantní proud kávy a perfektní mléčnou pěnu.

V níže uvedené tabulce najdete, kdy a jak čistit všechny rozebíratelné části přístroje. Podrobnější informace a instruktážní videa naleznete na stránkách www.saeco.com/care.

Tabulka čištění

| Popis dílů | Kdy čistit | Jak čistit |
|----------------------|---|---|
| Varná sestava | Jednou týdně | Odpojte varnou sestavu a omyjte ji pod tekoucí vodou. |
| | Každý měsíc | Spusťte program čištění varné sestavy pomocí odmašťovací tablety společnosti Philips. V nabídce čištění vyberte možnost Brew group clean (Čištění varné sestavy) a postupujte podle pokynů na displeji. Podrobná instruktážní videa naleznete na webových stránkách www.saeco.com/care naleznete podrobná instruktážní videa. |
| Mazání varné sestavy | V závislosti na typu použití. Viz tabulka s informacemi o mazání. | Promažte varnou sestavu pomocí plastického maziva společnosti Philips. Podrobná instruktážní videa naleznete na webových stránkách www.saeco.com/care naleznete podrobná instruktážní videa. |
| Karafa na mléko | Po každém použití | Po přípravě nápoje obsahujícího mléko spusťte proces QUICK MILK CLEAN (rychlé čištění mléčného obvodu) podle pokynů na obrazovce. |
| | Jednou denně | Demontujte karafu na mléko a umyjte všechny součásti pod tekoucí vodou. Po přípravě nápoje obsahujícího mléko můžete také prostřednictvím nabídky vybrat funkci QUICK MILK CLEAN, pokud jste již tento program nespustili. Postupujte podle pokynů na displeji. |

| Popis dílů | Kdy čistit | Jak čistit |
|-------------------------|---|---|
| | Jednou týdně | Demontujte horní část karafy na mléko a umyjte všechny součásti pod tekoucí vodou. |
| | Každý měsíc | Program DEEP MILK CLEAN (hlubkové čištění mléčného obvodu) spustíte stisknutím ikony čištění  a výběrem možnosti DEEP MILK CLEAN. Při tomto cyklu čištění použijte čisticí prostředek pro čištění mléčného okruhu CA6705 společnosti Philips. |
| Tácek na odkapávání | Když se za táckem na odkapávání rozsvítí ukazatel naplnění, misku okamžitě vyprázdněte a vyčistěte (obr. 21). | Vyjměte tácek na odkapávání a s přídavkem mycího prostředku ho opláchněte pod tekoucí vodou. |
| Nádoba na namletou kávu | Nádobu na namletou kávu vyprázdněte a vyčistěte, když vás k tomu přístroj vyzve. | Kávovar zapněte a vyjměte nádobu na namletou kávu. Poté ji s přídavkem mycího prostředku umyjte pod tekoucí vodou. |
| Nádržka na vodu | Jednou týdně | Vypláchněte nádržku na vodu tekoucí vodou. |
| Nálevka na kávu | Jednou týdně zkontrolujte, zda není nálevka na mletou kávu ucpaná. | Odpojte přístroj a vyjměte varnou sestavu. Otevřete víko přihrádky na mletou kávu a zasuňte rukojet lžičky do nálevky na kávu. Pohybem rukojeti nahoru a dolů uvolněte ucpanou nálevku (obr. 22). Podrobná instruktážní videa naleznete na webových stránkách www.saeco.com/care naleznete podrobná instruktážní videa. |

Tip: Na poslední stránce této uživatelské příručky naleznete kalendář čištění. Zapisujte si do něj datum čištění jednotlivých součástí.

Čištění varné sestavy

Pravidelné čištění varné sestavy umožňuje předcházet ucpaní vnitřních obvodů zbytky kávy. Videa podpory o vyjmutí, vložení a čištění varné sestavy naleznete na webové stránce www.saeco.com/care.

Čištění varné sestavy pod tekoucí vodou

- 1 Vyjměte varnou sestavu.
- 2 Varnou sestavu důkladně očistěte vodou. Pečlivě vyčistěte horní filtr (obr. 23).
- 3 Před vrácením varné sestavy ji nechte oschnout. Varnou sestavu nesušte hadříkem, aby se uvnitř varné sestavy nezachytávala vlákna.

Čištění varné sestavy pomocí odmašťovacích tablet

Používejte pouze odmašťovací tablety společnosti Philips. Klepněte na ikonu čištění  a vyberte možnost Brew group clean (Čištění varné sestavy). Poté postupujte podle pokynů na displeji. Podrobná instruktážní videa naleznete na stránkách www.saeco.com/care.

Mazání varné sestavy

Varnou sestavu pravidelně promazávejte, abyste zajistili, že se budou součásti hladce pohybovat.

- 1 Naneste tenkou vrstvu mazacího tuku kolem hřídele ve spodní části varné sestavy (obr. 24).
- 2 Naneste tenkou vrstvu mazacího tuku na kolejničky po obou stranách (obr. 25).

Frekvence mazání je uvedena v následující tabulce. Podrobná instruktážní videa naleznete na stránkách www.saeco.com/care.

| Četnost použití | Počet nápojů připravených každý den | Frekvence mazání |
|-----------------|-------------------------------------|------------------|
| Nízká | 1-5 | každé 4 měsíce |
| Normální | 6-10 | každé 2 měsíce |
| Vysoká | > 10 | každý měsíc |

Čištění karafy na mléko

Čisticí programy karafy na mléko

Přístroj má 2 programy čištění karafy na mléko: QUICK MILK CLEAN (rychlé čištění mléčného obvodu) a DEEP MILK CLEAN (hloubkové čištění mléčného obvodu). Tyto programy můžete vybrat v nabídce čištění, která se zobrazí po stisknutí ikony čištění ☘. Poté postupujte podle pokynů na displeji. Po přípravě nápoje obsahujícího mléko vás přístroj vyzve ke spuštění programu QUICK MILK CLEAN.

- QUICK MILK CLEAN: Přístroj vyčistí hubici dávkovače mléka. V průběhu tohoto programu můžete nechat mléko v nádržce.
- DEEP MILK CLEAN: Přístroj důkladně vyčistí vnitřní systém na mléko. Při tomto cyklu čištění používejte čisticí prostředek pro čištění mléčného okruhu společnosti Philips.

Ruční čištění karafy na mléko

Níže naleznete přehled a popis různých součástí karafy na mléko a hubice dávkovače mléka.

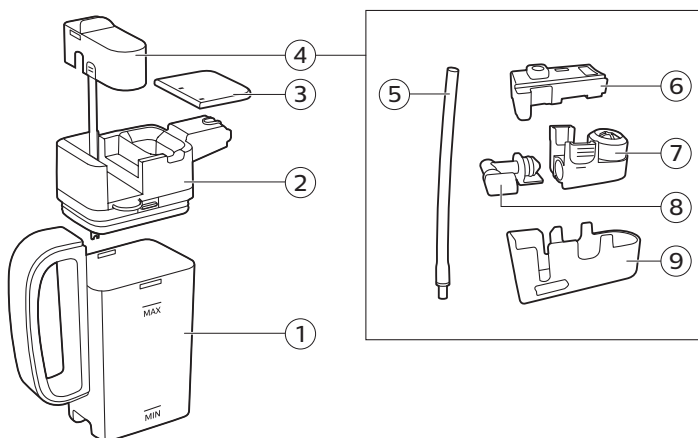

- | | | |
|-------------------------------|---------------------------|---------------------------------|
| 1. Nádržka na mléko | 4. Hubice dávkovače mléka | 7. Napěňovač mléka s konektorem |
| 2. Horní část karafy na mléko | 5. Trubička na mléko | 8. Konektor napěňovače mléka |
| 3. Víko karafy na mléko | 6. Gumová podpěra | 9. Kryt hubice dávkovače mléka |

Demontáž horní části karafy na mléko

- 1 Stiskněte uvolňovací tlačítka na obou stranách karafy na mléko (1) a sundejte ji z nádržky na mléko (2) (obr. 29).
- 2 Z horní části karafy sundejte hubici dávkovače mléka. Otočte hubici dávkovače dnem nahoru a pevně ji držte. Pak z hubice vytáhněte trubičku na mléko s gumovou podpěrou a vyjměte trubičku z podpěry (obr. 30).
- 3 Zmáčkněte uvolňovací tlačítka na napěňovači mléka a vyjměte napěňovač ze stojánku (obr. 31).
- 4 Stáhněte konektor z pěnitka na mléko.
- 5 Všechny součásti očistěte pod vlažnou tekoucí vodou.

Sestavení horní části karafy na mléko

- 1 Chcete-li hubici dávkovače mléčné pěny znovu sestavit, proveďte v opačném pořadí kroky 2 až 4 z části Demontáž horní části karafy na mléko.
- 2 Vložte hubici dávkovače mléka zpět do horní části karafy na mléko.
- 3 Vložte horní část karafy na mléko zpět na karafu na mléko.

Poznámka: Před vrácením hubice dávkovače mléka zpět do horní části karafy na mléko přesuňte kolíček uvnitř horní části do správné polohy. Pokud tento kolíček nebude ve správné poloze, nelze hubici dávkovače mléka vrátit zpět do horní části karafy (obr. 33) na mléko.

Postup odstranění vodního kamene

Používejte pouze prostředek pro odstraňování vodního kamene společnosti Philips. Za žádných okolností nepoužívejte odstraňovač vodního kamene na bázi kyseliny sírové, chlorovodíkové, amidosulfonové nebo octové (ocet), protože by mohlo dojít k poškození vodního okruhu přístroje a nedostatečnému rozpuštění vodního kamene. Nedodržení tohoto pokynu vede ke zneplatnění záruky. Neodstraňování vodního kamene rovněž povede k zneplatnění záruky. Roztok k odstranění vodního kamene společnosti Philips můžete zakoupit online na webu www.saeco.com/care.

- 1 Pokud vás přístroj vyzve k odstranění vodního kamene, stiskněte tlačítko spuštění/zastavení ►. Chcete-li vodní kámen odstranit dříve, než vás k tomu přístroj vyzve, stiskněte ikonu čištění ☼ a vyberte možnost DESCALING (odstranění vodního kamene). Pak spusťte proces odstranění vodního kamene podle pokynů na displeji.
- 2 Vyjměte tácek na odkapávání a nádobu na namletou kávu, vyprázdněte je, vyčistěte a poté vraťte zpět na místo.
- 3 Vyjměte nádržku na vodu a vyprázdněte ji. Poté vyjměte filtr AquaClean.
- 4 Nalijte celou láhev roztoku pro odstranění vodního kamene Philips do nádržky na vodu a nádržku doplňte vodou až po ukazatel hladiny CALC CLEAN (obr. 34). Poté ji vložte zpět do přístroje.
- 5 Vyjměte karafu na mléko a vyčistěte ji. Karafu na mléku naplňte vodou po ukazatel hladiny MIN. Vložte karafu na mléko do přístroje a otevřete hubici dávkovače mléčné pěny.
- 6 Pod hubici dávkovače kávy umístěte velkou nádobu (1,5 l).
- 7 Proces odstranění vodního kamene trvá přibližně 20 minut a skládá se z cyklu odstranění vodního kamene a vyplachování.
- 8 Vyčkejte, dokud přístroj nepřestane dávkovat vodu.
- 9 Po dokončení cyklu odstranění vodního kamene je nutné vypláchnout nádržku na vodu a vodní okruh. Postupujte podle pokynů na displeji.
- 10 Do nádržky na vodu vložte nový filtr AquaClean.

Tip: Používáním filtru AquaClean snížíte potřebu odstraňování vodního kamene.

Co dělat, pokud se proces odstranění vodního kamene přeruší

Proces odstranění vodního kamene lze ukončit stisknutím vypínače na ovládacím panelu. Pokud se proces odstranění vodního kamene přeruší, postupujte následovně:

- 1 Vyprázdňte a důkladně vyčistěte nádržku na vodu.
- 2 Naplňte nádržku na vodu pitnou vodou až po ukazatel hladiny CALC CLEAN a přístroj znovu zapněte. Přístroj se zahřeje a provede automatický cyklus vyplachování.
- 3 Před přípravou jakéhokoli nápoje proveďte cyklus manuálního vyplachování. Chcete-li provést cyklus manuálního vyplachování, nejprve odpusťte půl nádržky horké vody a poté připravte dva šálky mleté kávy, aniž byste přidali mletou kávu.

Poznámka: Pokud nebyl proces odvápnění dokončen, bude přístroj pokud možno co nejdříve vyžadovat nové odvápnění.

Chybové kódy

Niže je uveden seznam chybových kódů indikujících problémy, které můžete vyřešit sami. Instruktažní videa naleznete na stránkách www.saeco.com/care. Pokud se objeví jiný chybový kód, obraťte se na středisko péče o zákazníky společnosti Philips ve své zemi. Kontaktní informace naleznete v záruční brožuře.

| Chybový kód | Problém | Možné řešení |
|-------------|---|---|
| 01 | Nálevka na kávu je ucpaná. | Vypněte přístroj a odpojte jej ze sítě. Vyjměte varnou sestavu. Poté otevřete víko přihrádky na mletou kávu a zasuňte rukojeť lžičky do nálevky na kávu. Pohybem rukojeti nahoru a dolů uvolněte ucpanou nálevku (obr. 22). Podrobná instruktažní videa naleznete na stránkách www.saeco.com/care naleznete podrobná instruktažní videa. |
| 03 | Varná sestava je špinavá nebo není dobře promazaná. | Vypněte přístroj pomocí hlavního spínače. Opláchněte varnou sestavu čistou vodou, nechte ji oschnout a poté ji promažte. Nahlédněte do kapitoly Čištění varné sestavy nebo se podívejte na instruktažní videa na stránkách www.saeco.com/care naleznete podrobná instruktažní videa. Poté přístroj znovu zapněte. |
| 04 | Varná sestava není správně usazena. | Vypněte přístroj pomocí hlavního spínače. Vyjměte varnou sestavu a znovu ji vložte. Před vložením varné sestavy zkontrolujte, zda je ve správné poloze. Nahlédněte do kapitoly Manipulace s varnou sestavou nebo se podívejte na instruktažní videa na stránkách www.saeco.com/care naleznete podrobná instruktažní videa. Poté přístroj znovu zapněte. |
| 05 | Vodní okruh je zavzdušněn. | Resetujte kávovar vypnutím a opětovným zapnutím pomocí hlavního vypínače. Pokud tento postup funguje, pokuste se vypustit 2–3 šálky horké vody. Zbavte přístroj vodního kamene, pokud jste tak po delší dobu nečinili. |

| Chybový kód | Problém | Možné řešení |
|-------------|--|--|
| | Filtr AquaClean nebyl před instalací správně připraven nebo je ucpaný. | Vyjměte filtr AquaClean a potom zkuste znovu připravit kávu. Pokud tento postup funguje, před vložením filtru AquaClean se ujistěte, že je správně připraven. Vložte filtr AquaClean zpět do nádržky na vodu. Pokud přístroj stále nefunguje, filtr je ucpaný a je nutné ho vyměnit. |
| 14 | Přístroj se přehřál. | Přístroj vypněte a po 30 minutách jej znovu zapněte. |

Objednávání příslušenství

K čištění přístroje a odstranění vodního kamene používejte pouze výrobky pro údržbu od společnosti Philips. Tyto výrobky lze zakoupit u místních prodejců, v autorizovaných servisních střediscích nebo online na stránkách www.saeco.com/care.

Výrobky údržby a typová označení:

- Roztok pro odstranění vodního kamene (CA6700)
- Filtr AquaClean (CA6903)
- Plastické mazivo varné sestavy (HD5061)
- Odmašťovací tablety (CA6704)
- Čistič obvodu mléka (CA6705)
- Souprava pro údržbu (CA6707)

Řešení problémů

V této kapitole jsou shrnuty nejběžnější problémy, se kterými se můžete u přístroje setkat. Videá podpory a kompletní seznam často kladených dotazů naleznete na stránce www.saeco.com/care. Pokud problém nedokážete vyřešit, obraťte se na Středisko péče o zákazníky ve své zemi. Kontaktní informace naleznete v záruční brožuře.

| Problém | Příčina | Řešení |
|--|---|--|
| Táček na odkapávání se rychle zaplní. | To je normální jev. Kávovar používá vodu k čištění vnitřního okruhu a varné sestavy. Část vody proudí vnitřní soustavou přímo do táčku na odkapávání. | Táček na odkapávání vyprázdněte, když se za krytem táčku na odkapávání rozsvítí kontrolka plného táčku (obr. 21). Pod vypouštěcí hubici postavte šálek na sběr čisticí vody. |
| Přístroj je spuštěn v režimu DEMO (Ukázka). | Drželi jste pohotovostní tlačítko stisknuté déle než 8 sekund. | Přístroj vypněte a znovu zapněte pomocí hlavního vypínače na zadní straně přístroje. |
| Zůstává zobrazena zpráva Empty coffee grounds container (Vyprázdněte nádobu na namletou kávu). | Když je přístroj vypnutý, nezaznamená, že jste nádobu na namletou kávu vyprázdnili. | Nádobu na namletou kávu zásadně vyprazdňujte, když je přístroj zapnutý. Pokud nádobu na namletou kávu vyprázdníte v době, kdy je přístroj vypnutý, nevynuluje se počítadlo namleté kávy. |

| Problém | Příčina | Řešení |
|---|--|--|
| | Přístroj nezaznamená, že jste nádobu na namletou kávu vyprázdnili, když nádobu vložíte zpět příliš rychle. | Nádobu na namletou kávu nevkládejte zpět, dokud vás k tomu nevzve zpráva na displeji. |
| Přístroj vyzývá k vyprázdnění nádoby na namletou kávu, i když tato nádoba není plná. | Přístroj nevynuloval počítadlo, když jste naposledy vyprázdnili nádobu na namletou kávu. | Než vložíte zpět nádobu na namletou kávu, vždy vyčkejte přibližně 5 sekund. Počítadlo namleté kávy se pak vynuluje. |
| | | Nádobu na namletou kávu zásadně vyprazdňujte, když je přístroj zapnutý. Pokud nádobu na namletou kávu vyprázdníte v době, kdy je přístroj vypnutý, nevynuluje se počítadlo namleté kávy. |
| Nádoba na namletou kávu je přeplněná a nezobrazila se zpráva Empty grounds container (Vyprázdněte nádobu na namletou kávu). | Vyjmuli jste tácek na odkapávání, ale nevyprázdnili jste nádobu na namletou kávu. | Když vyjmete tácek na odkapávání, vyprázdněte také nádobu na namletou kávu, i když obsahuje jen malé množství namleté kávy. Počítadlo namleté kávy se takto vynuluje a dál bude počítat správně. |
| Nemohu vyjmout varnou sestavu. | Varná sestava není správně usazena. | Přístroj resetujete následujícím způsobem: Vložte zpět tácek na odkapávání a nádobu na namletou kávu. Poté zavřete obslužná dvířka a potom přístroj vypněte a zapněte. Poté zkuste znovu vyjmout varnou sestavu. |
| | Nevyjmul jste nádobu na namletou kávu. | Nádobu na namletou kávu vyjmete před vyjmutím varné sestavy. |
| | Přístroj stále provádí proces odstranění vodního kamene. | Během odstraňování vodního kamene nelze varnou sestavu vyjmout. Nejprve dokončete proces odstranění vodního kamene a potom varnou sestavu vyjmete. |
| Nemohu vložit varnou sestavu. | Varná sestava není správně usazena. | Přístroj resetujete následujícím způsobem: Vložte zpět tácek na odkapávání a nádobu na namletou kávu. Varnou sestavu nechte vyndanou. Zavřete obslužná dvířka a potom přístroj zapněte a vypněte. Poté varnou sestavu nastavte do správné polohy a znovu ji vložte do přístroje. |
| Káva je vodnatá. | Mlýnek je nastaven na příliš hrubé mletí. | Nastavte mlýnek na jemnější mletí (nižší hodnotu nastavení). |
| | Výstupní trubice kávy je ucpaná. | Vyčistěte trubici výstupu kávy pomocí rukojeti lžičky. Poté přístroj vypněte a znovu jej zapněte. |

| Problém | Příčina | Řešení |
|---|---|---|
| | Kávovar provádí vlastní automatické nastavení. | Připravte několik šálků kávy. |
| | Varná sestava je špinavá nebo potřebuje promazat. | Očistěte a promažte varnou sestavu. |
| Káva není dostatečně teplá. | Použili jste studené šálky. | Šálky předejte horkou vodou. |
| | Nastavená teplota je příliš nízká. Zkontrolujte nastavení přístroje. | V nastavení zvolte vysokou teplotu kávy. |
| | Přidali jste mléko. | Bez ohledu na teplotu přidaného mléka vždy dojde k určitému snížení teploty kávy. |
| Káva nevytéká nebo vytéká pomalu. | Filtr AquaClean nebyl před instalací správně připraven nebo je ucpaný. | Vyjměte filtr AquaClean a potom zkuste znovu připravit kávu. Pokud tento postup nefunguje, před vložením filtru AquaClean se ujistěte, že je správně připraven. Vložte připravený filtr zpět na své místo. Pokud přístroj stále nefunguje, filtr je ucpaný a je nutné ho vyměnit. |
| | Mlýnek je nastaven na příliš jemné mletí. | Nastavte mlýnek na hrubší mletí (vyšší hodnotu nastavení). |
| | Varná sestava je znečištěná. | Vyčistěte varnou sestavu. |
| | Vypouštěcí hubice kávy je znečištěná. | Vyčistěte vypouštěcí hubici kávy i její otvory pomocí jehly. |
| | Okruh kávovaru je ucpan vodním kamenem. | Kávovar odvápněte. |
| Přístroj nepřipraví dva šálky kávy ani po dvojitém stisknutí tlačítka spuštění/zastavení. | Před druhým stisknutím tlačítka spuštění/zastavení jste čekali příliš dlouho. | Tiskněte tlačítko spuštění/zastavení rychle po sobě. Když před druhým stisknutím tlačítka spuštění/zastavení čekáte příliš dlouho, aktivuje se funkce zastavení. |
| Mléko se nenapění. | Karafa na mléko je znečištěná nebo není vložena správně. | Vyčistěte karafu a zkontrolujte, zda je umístěna a vložena správně. |
| | Hubice dávkovače mléka nebyla zcela otevřena. | Zkontrolujte, zda je hubice dávkovače mléka nastavena do správné polohy. |
| | Karafa na mléko není zcela sestavena. | Zkontrolujte, zda byly všechny součásti (zejména trubička na mléko) sestaveny správně. |

| Problém | Příčina | Řešení |
|---|--|--|
| | Použitý druh mléka není vhodný k napěňování. | Různé druhy mléka vyprodukují různé množství a různou kvalitu pěny. Vyzkoušeli jsme následující druhy mléka, které produkují vhodnou mléčnou pěnu: částečně odstředěné nebo plnotučné kravské mléko, sójové mléko nebo mléko bez laktózy. Další druhy mléka nebyly vyzkoušeny a mohou vyprodukovat menší množství mléčné pěny. |
| Mléko stříká okolo. | Mléko není dostatečně studené. | Použijte vychlazené mléko. |
| Zdá se, že přístroj teče. | Kávovar používá vodu k čištění vnitřního okruhu a varné sestavy. Část vody proudí vnitřní soustavou přímo do táčku na odkapávání. | Tácek na odkapávání vyprázdněte, když se za krytem táčku na odkapávání rozsvítí kontrolka plného táčku (obr. 21). Pod vypouštěcí hubici postavte šálek na sběr čistící vody. |
| | Tácek na odkapávání je plný a přetekl. Proto se zdá, že přístroj teče. | Tácek na odkapávání vyprázdněte, když se za krytem táčku na odkapávání rozsvítí kontrolka plného táčku (obr. 21). Pod vypouštěcí hubici postavte šálek na sběr čistící vody. |
| | Kávovar nestojí vodorovně. | Aby ukazatel naplnění táčku na odkapávání fungoval správně, umístěte kávovar na vodorovný povrch. |
| Nemohu aktivovat filtr AquaClean a přístroj žádá o odstranění vodního kamene. | Filtr nebyl vyměněn včas poté, co začala blikat ikona filtru AquaClean, a výkon filtru klesl k 0 %. | Nejprve přístroj zbavte vodního kamene a potom vložte filtr AquaClean. |
| | Filtr AquaClean jste nevložíli během první instalace, ale až po přípravě cca 25 šálků kávy (o objemu 100 ml). Přístroj nebyl před vložením filtru AquaClean zcela zbaven vodního kamene. | Nejprve přístroje zbavte vodního kamene a potom vložte nový filtr AquaClean. Po odstranění vodního kamene se počítadlo filtrů vynuluje na hodnotu 0 z 8. Aktivaci filtru vždy potvrďte v nabídce přístroje. Tuto akci provádějte i po výměně filtru. |
| Nový vodní filtr nemá správnou velikost. | Pokoušíte se vložit jiný filtr než AquaClean. | Do přístroje se správně vejdou pouze filtry AquaClean. |
| Přístroj vydává zvuk. | Během používání je normální, že přístroj vydává zvuk. | Pokud se zvuk přístroje změní, vyčistěte a promažte varnou sestavu. |
| Přístroj nereaguje na stisknutí ikon ani tlačítek na ovládacím panelu. | Používáte ovládací panel s mokrými rukama. | Při používání ikon a tlačítek na ovládacím panelu musíte mít suché ruce. |

Technické specifikace

Výrobce si vyhrazuje právo na zlepšení technických specifikací výrobku. Všechna předem nastavená množství jsou přibližná.

| Popis | Hodnota |
|---|--|
| Rozměry (š x v x h) | 222 x 335 x 436 mm |
| Hmotnost | 10–11 kg |
| Délka síťového kabelu | 1200 mm |
| Nádržka na vodu | 1,8 l, vyjímatelná |
| Kapacita násypky na kávová zrna | 250 g |
| Kapacita nádoby na mletou kávu | 15 dávek |
| Objem karafy na mléko | 550 ml |
| Nastavitelná výška hubice | 81–106 mm |
| Jmenovité napětí – jmenovitý výkon – napájení | Viz štítek s údaji na vnitřní straně obslužných dvířek |



4219.440.7805.1 (10/2017) rev.00



421944078051

www.saeco.com/care

EAC

 >75% recycled paper
>75% papier recyclé