

PŘÍRUČKA UŽIVATELE AUTOMATICKÁ PRAČKA



Před začátkem montáže si pečlivě přečtěte tyto pokyny.
To montáž usnadní a zajistí, že je pračka správně a bezpečně
nainstalována. Po provedení montáže tyto pokyny ponechejte v
blízkosti pračky pro budoucí nahlédnutí.

F171K2CS2W



MFL68639796
ver090517.00

www.lg.com

Copyright © 2017 LG Electronics Inc. Všechna práva vyhrazena

OBSAH

Tato příručka je určena pro skupinu výrobků a může zahrnovat vyobrazení nebo obsah, které se liší od vámi zakoupeného typu.

Tato příručka podléhá revizím ze strany výrobce.

BEZPEČNOSTNÍ POKYNY	03
Důležité bezpečnostní pokyny	05
INSTALACE	08
Součásti	08
Příslušenství	09
Technické údaje	09
Požadavky na místo instalace pračky	10
Rozbalení a demontáž transportních šroubů	11
Použití protiskluzových podložek (volitelně)	12
Dřevěné podlahy (dutinové podlahy)	12
Vyrovnaní pračky	13
Připojení hadice přívodu vody	13
Montáž odtokové hadice	16
Elektrická připojení (pouze Velká Británie)	16
OBSLUHA	17
Používání pračky	17
Třídění prádla	18
Přidávání pracích prostředků	19
Ovládací panel	21
Tabulka programů	22
Možnosti programu	26
INTELIGENTNÍ FUNKCE	30
Používání aplikace SmartThinQ	30
Používání funkce Smart Diagnosis™	32
ÚDRŽBA	33
Čištění pračky	33
Čištění filtru přívodu vody	33
Čištění filtru odtokového čerpadla	34
Čištění výsuvného zásobníku	35
Čištění bubny	35
Pokyny k zazimování pračky	36
ODSTRAŇOVÁNÍ ZÁVAD	38
Diagnostika problémů	38
Chybová hlášení	41
ZÁRUKA	43
PROVOZNÍ ÚDAJE	46

BEZPEČNOSTNÍ POKYNY

Následující bezpečnostní pokyny jsou určeny pro předcházení nepředvídaným nebezpečím, poškozením nebo nesprávné obsluze zařízení.

Pokyny jsou rozděleny na „VAROVÁNÍ“ a „UPOZORNĚNÍ“, viz podrobný popis níže.

 Tento symbol označuje události a obsluhu, které mohou mít za následek vznik rizika. Podrobně si přečtěte text označený tímto symbolem a postupujte podle pokynů, abyste předešli vzniku rizika.

 **VAROVÁNÍ** – Tento symbol označuje situace, kdy může mít nedodržení pokynů za následek závažné zranění nebo usmrcení osob.

 **UPOZORNĚNÍ** – Tento symbol označuje situace, kdy může mít nedodržení pokynů za následek lehké zranění nebo poškození zařízení.

VAROVÁNÍ

Pro snížení rizika požáru, zasažení elektrickým proudem nebo zranění osob při používání vašeho zařízení musí být dodržovány základní bezpečnostní pokyny včetně následujících pravidel.

DĚTI V DOMÁCNOSTI

Toto zařízení není určeno pro používání osobami (včetně dětí) se sníženými fyzickými, senzorickými nebo mentálními schopnostmi nebo nedostatečnými zkušenostmi a znalostmi bez přiměřeného dozoru nebo bez seznámení s pokyny pro používání zařízení osobou odpovědnou za jejich bezpečnost. Je nutné zajistit, aby si děti s přístrojem nehrály.

Pro používání v Evropě:

Toto zařízení mohou děti starší 8 let a osoby se sníženými fyzickými, senzorickými nebo mentálními schopnostmi nebo nedostatečnými zkušenostmi a znalostmi používat pod přiměřeným dozorem nebo pokud byly seznámeny s pokyny pro bezpečné používání zařízení a porozuměly možným nebezpečím. Dohlížejte na děti, aby si s přístrojem nehrály. Děti nesmí bez dozoru provádět čištění a uživatelskou údržbu.

Děti mladší 3 let by se bez stálého dozoru neměly v blízkosti zařízení pohybovat.

POŽADAVKY NA UZEMNĚNÍ

VAROVÁNÍ

Aby bylo možné zajistit vaši bezpečnost, je nutné dodržovat informace uvedené v této příručce pro snížení rizika požáru, výbuchu, zasažení elektrickým proudem nebo pro předcházení škodám na majetku, zraněním nebo smrtelným zraněním osob.

- Toto zařízení musí být uzemněno. V případě poruchy nebo selhání snižuje uzemnění riziko zasažení elektrickým proudem tím, že elektrickému proudu umožňuje projít cestou nejmenšího odporu.
- Tento spotřebič je vybaven síťovým kabelem se zemnicím vodičem a ochranným kolíkem. Zástrčka musí být připojena do vhodné zásuvky, která je odborně nainstalována a uzemněna v souladu s veškerými místními zákony a předpisy.
- Nesprávné připojení zemnicího vodiče může mít za následek riziko zasažení elektrickým proudem. Pokud si nejste jisti, zda je zařízení správně uzemněno, obraťte se na odborného elektrikáře nebo servisního technika.
- Zástrčku dodávanou se zařízením neupravujte. Pokud neodpovídá dostupné zásuvce, zajistěte provedení montáže vhodné zásuvky odborným elektrikářem.

LIKVIDACE STARÉHO PŘÍSTROJE



1. Tento symbol přeškrtnutého koše značí, že odpad z elektrických a elektronických výrobků (WEEE) je nutné likvidovat odděleně od linky komunálního odpadu.
2. Staré elektrické výrobky mohou obsahovat nebezpečné látky, takže správná likvidace starých přístrojů pomůže zabránit potenciálním negativním důsledkům pro životní prostředí a lidské zdraví. Staré přístroje mohou obsahovat znovu použitelné díly, které lze použít k opravě dalších výrobků a další cenné materiály, které lze recyklovat a šetřit tak omezené zdroje.
3. Přístroj můžete zanést buď do obchodu, kde jste ho zakoupili nebo se obrátit na místní správu komunálních odpadů, kde získáte podrobné informace o autorizovaném sběrném místě WEEE. Pro poslední aktuální informace z vaší země si prosím prostudujte web www.lg.com/global/recycling

Důležité bezpečnostní pokyny

VAROVÁNÍ

Pro snížení rizika požáru, zasažení elektrickým proudem nebo zranění osob při používání vašeho zařízení musí být dodržovány základní bezpečnostní pokyny včetně následujících pravidel.

Instalace

- Nikdy neuvádějte zařízení do provozu, pokud je poškozené, vadné, částečně demontované nebo pokud chybí či jsou poškozené některé součásti včetně poškozeného napájecího kabelu nebo zástrčky. Může dojít k zasažení elektrickým proudem nebo zranění osob.
- Toto zařízení je těžké. Pro instalaci a přesun zařízení může být potřebná účast dvou nebo více osob. V opačném případě může dojít ke zranění osob.
- Toto zařízení skladujte a instalujte v místech, kde nebude vystaveno teplotám pod bodem mrazu nebo vnějším povětrnostním vlivům. V opačném případě může dojít k průsaku.
- Utáhněte odtokovou hadici, abyste předešli jejímu uvolnění. Při vystřikování vody může dojít k zasažení elektrickým proudem.
- Aby bylo možné předejít rizikům, je v případě poškození napájecího kabelu nutné jej vyměnit u výrobce nebo jeho servisních partnerů nebo to musí provést stejně kvalifikovaná osoba
- Zařízení nesmí být instalováno za uzamykatelnými dveřmi, posuvnými dveřmi nebo dveřmi se závěsy na opačné straně než je umístěna sušička, aby nedocházelo k blokování úplného otevření dvířek sušičky.

Obsluha

- Netlačte na provozní jednotku ani se ji nepokoušejte oddělit ostrými předměty, např. vrtáky nebo špendlíky. To může mít za následek zasažení elektrickým proudem nebo zranění osob.
- Demontáž, opravy nebo jiné úpravy zařízení mohou provádět pouze vyškolení mechanici servisního střediska společnosti LG Electronics. Neodborné provádění oprav může mít za následek zranění osob, zasažení elektrickým proudem nebo vznik požáru.
- Při čištění nestříkejte vodu dovnitř ani na vnější povrch zařízení. Voda může poškodit izolaci, což může mít za následek zasažení elektrickým proudem nebo vznik požáru.
- V bezprostřední blízkosti pod pračkou a v jejím okolí neskladujte hořlavé materiály, např. cupaninu, papír, hadry, chemikálie atd.
- Nevkládejte do zařízení živá zvířata, např. domácí zvířata. Mohlo by dojít k jejich zranění.

- Nenechávejte otevřená dvířka plnicího otvoru. Otevřená dvířka lákají děti, aby se na nich houpaly nebo aby lezly do pračky, což by mohlo mít za následek poškození zařízení nebo zranění osob.
- Nikdy nesahejte do zařízení, pokud je v provozu. Vyčkejte, dokud nedojde k úplnému zastavení bubnu. V opačném případě může dojít ke zranění osob.
- Do pračky nevkládejte ani v ní neperte nebo nesušte textilie, které byly čištěny, nasáknuty nebo potřísněny hořlavými nebo výbušnými látkami (jako je vosk, oleje, barvy, benzín, odmašťovací kapaliny, roztoky pro suché čištění, petrolej, rostlinný olej, kuchyňský olej atd.). Při nesprávném použití by mohlo dojít k požáru nebo výbuchu.
- V případě zaplavení přestaňte zařízení používat a obraťte se na servisní středisko společnosti LG Electronics. Kontakt s vodou může mít za následek zasažení elektrickým proudem.
- Když jsou dvířka plnicího otvoru otevřená, netlačte na ně shora nadměrnou silou. Mohlo by dojít k převrácení zařízení a ke zranění osob.
- Použijte nové sady hadic dodávané s přístrojem. Staré sady hadic by neměly být opakovaně používány. Mohlo by dojít k poškození majetku z důvodu vytečení vody.
- Nedotýkejte se dvířek během parních prací programů, sušení nebo praní při vysokých teplotách. Povrch dvířek může být velmi horký. Před otevřením dvířek vyčkejte na odblokování zámku dvířek. V opačném případě může dojít ke zranění osob.
- V blízkosti pračky nepoužívejte vznětlivé plyny a hořlavé látky (benzen, benzín, ředidla, petrolej, alkohol atd.). To může mít za následek výbuch nebo požár.
- Pokud dojde v zimním období ke zmrznutí odtokové hadice nebo hadice přívodu vody, používejte pračku výhradně po jejím rozmrazení. Zamrznutí může mít za následek požár nebo zasažení elektrickým proudem a zamrzlé součásti mohou způsobit poruchu přístroje nebo zkrácení jeho životnosti.
- Všechny prací prostředky, aviváže a bělicí prostředky udržujte mimo dosah dětí. Tyto produkty obsahují jedovaté látky.
- Nezapojujte více zařízení do rozbočovacích zásuvek nebo prodlužovacích kabelů. To může mít za následek vznik požáru.
- Při čištění přístroje vytáhněte síťovou zástrčku. Nevytažení zástrčky může mít za následek zasažení elektrickým proudem nebo zranění osob.
- Nedotýkejte se zástrčky vlhkýma rukama. To může mít za následek zasažení elektrickým proudem nebo zranění osob.
- Při vytahování síťové zástrčky ze zásuvky přidržujte zástrčku, nikoliv kabel. Poškození kabelu může mít za následek zasažení elektrickým proudem nebo zranění osob.
- Napájecí kabel nadměrně neohýbejte ani na něj nepokládejte těžké předměty. Poškození napájecího kabelu může mít za následek zasažení elektrickým proudem nebo vznik požáru.

Likvidace

- Před vyřazením starého přístroje jej odpojte od elektrické sítě. Zajistěte, aby nemohla být zástrčka použita. Abyste zamezili nesprávnému použití přístroje, odřízněte přímo za přístrojem síťový kabel.
- Obalové materiály (např. vinylové fólie nebo polystyren) odstraňte z dosahu dětí. Při manipulaci s obalovým materiálem by mohlo dojít k udušení dítěte.
- Před odstavením přístroje z provozu nebo před jeho likvidací demontujte dvířka plnicího otvoru, abyste zamezili nebezpečí uvěznění dětí nebo malých zvířat uvnitř pračky. V opačném případě může dojít k vážnému zranění nebo úmrtí osob.

INSTALACE

Technické údaje

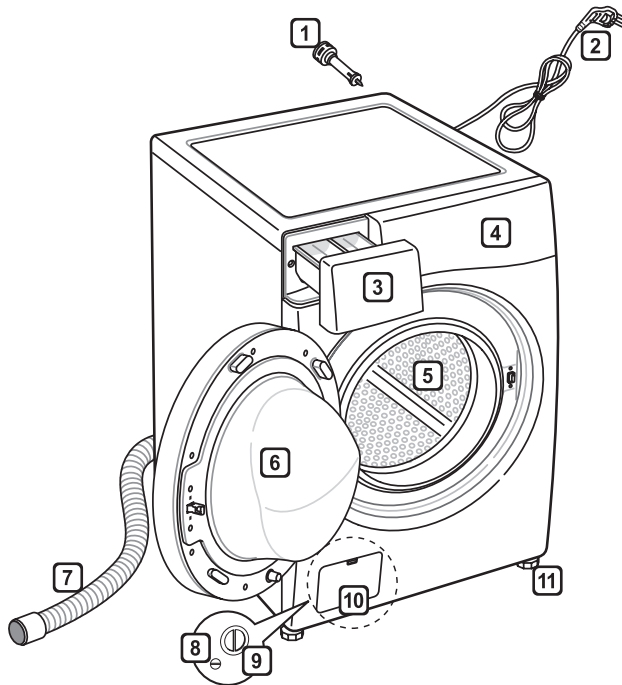

- 1 Transportní šrouby
- 2 Síťová zástrčka
- 3 Výsuvný zásobník
- 4 Ovládací panel
- 5 Buben
- 6 Dvířka plnicího otvoru
- 7 Odtoková hadice
- 8 Vypouštěcí zátka
- 9 Filtr odtokového čerpadla
- 10 Spodní víko (umístění se může u různých praček lišit)
- 11 Polohovatelné nožky

Příslušenství

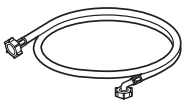

Hadice přívodu vody (1EA)
(volitelné: Studená (1 EA))



Montážní klíč

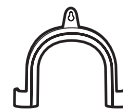

Držák vypouštěcí hadice

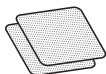

Protiskuzové podložky (2EA)



Krytky pro zakrytí otvorů pro transportní šrouby



Plastová stahovací páska

Technické údaje

Model	F171K2CS2W
Kapacita pračky	17 kg
Napájení	220-240 V~, 50 Hz
Rozměry	700 mm (Š) x 770 mm (H) x 990 mm (V)
Hmotnost	93 kg
Příkon max.	2000 - 2250 W
Povolený tlak vody	0,1 - 1,0 MPa (1,0 - 10,0 kgf / cm ²)

- Vzhled a technické údaje zařízení se mohou v rámci zvyšování kvality bez předchozího upozornění změnit.

Požadavky na místo instalace pračky

Umístění

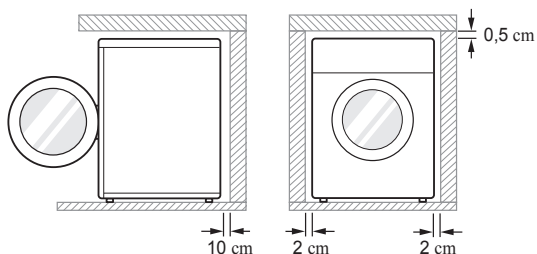

Sklon podlahy: Povolný sklon podlahy pod celou pračkou je do 1°.

Elektrická zásuvka: Musí se nacházet ve vzdálenosti do 1,5 m od jedné ze stran pračky.

- Nepřetěžujte zásuvku připojením více než jednoho spotřebiče.

Další vzdálenosti: Vzdálenost od stěny, 10 cm: vzadu / 2 cm: vpravo a vlevo

- Nikdy nepokládejte prací prostředky na vrchní stranu pračky.
- Tyto produkty by mohly poškodit povrchovou úpravu a ovládací prvky pračky.

Umístění

- Usadte pračku na rovné pevné podlaze.
- Ujistěte se, že proudění vzduchu okolo pračky není narušováno koberci, rohožkami atd.
- Nikdy se nepokoušejte vyrovnávat nerovnosti podlahy pod pračkou dřevěnými špalíky, kartónem nebo podobnými materiály.
- Nelze-li se vyhnout instalaci pračky v blízkosti plynového sporáku nebo běžných kamen, musí být mezi pračku a zdroj tepla vložena izolační deska (85 × 60 cm) s povrchem u topného tělesa potaženým hliníkovou fólií.

- Neinstalujte pračku v místnostech, kde by mohla teplota klesnout pod bod mrazu. Zmrzlé hadice mohou pod tlakem prasknout. Spolehlivost elektronické řídicí jednotky může být při teplotách pod bodem mrazu snížena.
- Zajistěte prosím, aby byla pračka po instalaci snadno přístupná technikovi pro případ opravy.
- Po instalaci pračky upravte přiloženým montážním klíčem výšku všech čtyř nožek tak, aby byla pračka pevně usazena a aby mezi horní deskou pračky a spodní hranou pracovní desky zůstal volný prostor přibližně 5 mm.
- Toto zařízení není určeno pro používání na moři ani pro instalaci v mobilních prostředcích, jako jsou např. karavany, letadla atd.

Elektrické připojení

- Nepoužívejte prodlužovací přívod ani rozbočovací zásuvku.
- Po ukončení provozu vždy odpojte pračku od elektrické sítě a vypněte přívod vody.
- Pračku připojujte k uzemněné zásuvce zapojené podle platných předpisů pro elektrickou instalaci.
- Pračka musí být umístěna tak, aby byla zástrčka snadno přístupná.
- Opravy pračky mohou provádět pouze kvalifikované osoby. Pokud jsou opravy prováděny nezkušenými osobami, může to mít za následek zranění osob nebo závažnou poruchu. obraťte se na své místní servisní středisko.
- Pokud je dodávka pračky realizována v zimním období a teplota se pohybuje pod bodem mrazu, umístěte pračku před uvedením do provozu na několik hodin do místnosti s pokojovou teplotou.

Rozbalení a demontáž transportních šroubů

1 Zvedněte pračku z polystyrenové podložky.

- Po odstranění lepenkové krabice a obalového materiálu zvedněte pračku z polystyrenové podložky. Ujistěte se, že se spolu s podložkou uvolnila také plastová vana a že se nezachytila za spodní část pračky.
- Pokud je pro odstranění lepenkové spodní části obalu nutné pračku položit, vždy chraňte stranu pračky a položte ji opatrně na bok. **NEPOKLÁDEJTE** pračku na přední nebo zadní stranu.

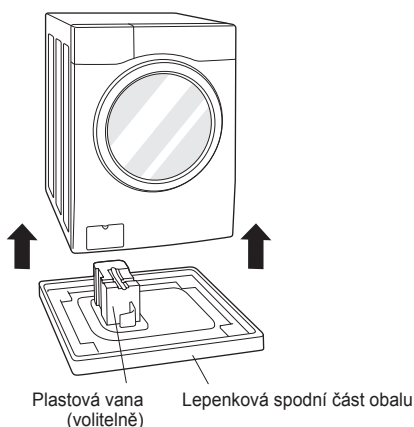

2 Vyšroubujte transportní šrouby.

- Pomocí dodaného montážního klíče zcela uvolněte všechny transportní šrouby otáčením doleva, nejprve demontujte dva spodní transportní šrouby. S pomocí lehkého viklání vytáhněte šrouby.

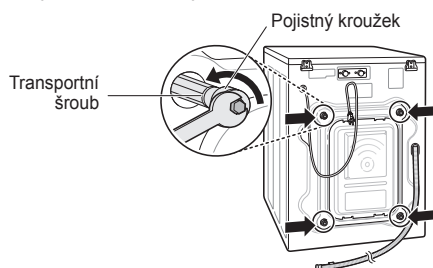

3 Nasadte krytky otvorů.

- Připravte si krytky otvorů, které jsou součástí sady příslušenství, a nasadte je do otvorů transportních šroubů.

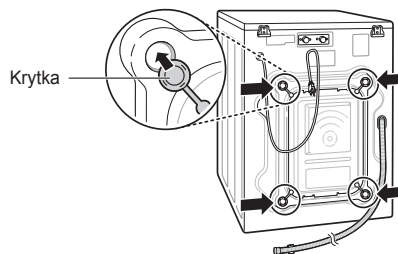

POZNÁMKA

- Ponechejte si transportní šrouby pro budoucí použití. Abyste předešli poškození vnitřních součástí, **NEPŘEPRAVUJTE** pračku bez opětovné instalace transportních šroubů.
- Nejsou-li použity transportní šrouby včetně pojistných kroužků, může dojít k závažným vibracím a hluku, což může mít za následek trvalé poškození pračky. Napájecí kabel je upevněn na zadní straně pračky pomocí transportního šroubu, aby bylo zamezeno případnému provozu se zašroubovanými transportními šrouby.

Použití protiskluzových podložek (volitelně)

Pokud instalujete pračku na kluzký povrch, může dojít z důvodu nadměrných vibrací k jejímu posunutí. Nesprávné vyrovnaní může mít za následek hluk a vibrace. Pokud dojde k této situaci, vložte pod polohovatelné nožky protiskluzové podložky a vyrovnejte výšku.

- 1 Očistěte podlahu, aby bylo možné připevnit protiskluzové podložky.
 - Suchým hadříkem odstraňte cizí předměty a vlhkost. Při výskytu vlhkosti by mohlo dojít k uklouznutí protiskluzových podložek.
- 2 Po umístění pračky do prostoru instalace vyrovnejte výšku.
- 3 Protiskluzovou podložku umístěte přílnavou stranou na podlahu.
 - Nejúčinnějším způsobem je instalovat protiskluzové podložky pod přední nožky. Pokud je umístění podložek pod přední nožky obtížné, umístěte je pod zadní nožky.

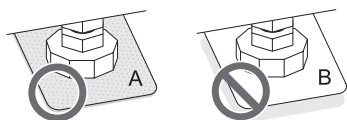
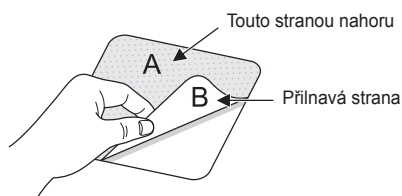

- 4 Ujistěte se, že je pračka v rovině.
 - Abyste se ujistili, že se pračka nekývá, lehce zatlačte na horní okraj pračky nebo s ní zkuste zakývat. Pokud se pračka kývá, znovu ji vyrovnejte.

Dřevěné podlahy (dutinové podlahy)

- Dřevěné podlahy jsou na vibrace zvláště citlivé.
- Abyste vibracím předešli, doporučujeme u všech nožek pračky použít pryžové misky s minimální tloušťkou 15 mm, které budou přišroubovány nejméně ke dvěma podlahovým nosníkům.

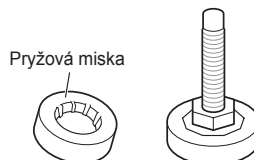

- Pokud je to možné, nainstalujte pračku do některého z rohů místnosti, kde je podlaha nejstabilnější.
- Pro snížení vibrací nasadte pryžové misky.
- Pryžové misky (č. dílu 4620ER4002B) je možné získat v servisním středisku LG.

POZNÁMKA

- Správné umístění a vyrovnaní pračky umožní zajistit dlouhodobý, správný a spolehlivý provoz.
- Pračka musí být 100% vodorovná a musí být pevně usazena.
- Při zátěži nesmí docházet ke „kývání“ přes rohy.
- Povrch pro instalaci musí být čistý, bez vosku na podlahy a jiných vrstev mazacích prostředků.
- Zamezte namočení nožek pračky. V opačném případě může dojít k výskytu vibrací nebo hluku.

Vyrovnání pračky

Není-li podlaha rovná, seřídte polohu pračky do roviny pomocí polohovatelných nožek (pod nožky nekládejte žádné další podložky, kousky dřeva apod.). Ujistěte se, že jsou všechny čtyři nožky stabilní a spočívají na podlaze, a potom zkontrolujte, zda je zařízení dokonale vyrovnané (pomocí vodováhy).

- Po vyrovnání pračky utáhněte pojistné matice směrem ke spodní části pračky. Všechny pojistné matice musí být utažené.

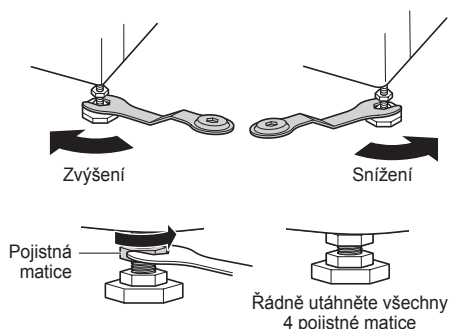

- Křížová kontrola ustavení**
Po zatlačení na horní část pračky v protilehlých rozích (úhlopříčně) se pračka nesmí vůbec pohybovat nahoru a dolů (zkontrolujte v obou směrech). Pokud se pračka při zatlačení na úhlopříčně protilehlé rohy kývá, seřídte znovu výšku nožek.

POZNÁMKA

- Při umístění na dřevěných nebo dutinových podlahách může docházet k nadměrným vibracím a nevyváženosti.
- Pokud je pračka instalována na vyvýšeném místě, je nutné ji bezpečně upevnit, aby se zamezilo riziku jejího pádu.

Připojení hadice přívodu vody

- Tlak v přívodu vody musí být v rozsahu 0,1 MPa až 1,0 MPa (1,0–10,0 kgf/cm²).
- Při připojování hadice přívodu vody ji nestahujte ani ji k přívodnímu kohoutu nešroubujte přes závit.
- Převyšuje-li tlak v přívodu vody 1,0 MPa, je nutné namontovat před přívod k pračce redukční zařízení.
- Pravidelně kontrolujte stav hadice a v případě nutnosti ji vyměňte.

Kontrola hadice přívodu vody s pryžovým těsněním

S hadicemi přívodu vody se dodávají dvě pryžová těsnění.

Používají se pro zamezení průsakům vody. Ověřte, zda je připojení ke kohoutům dostatečně těsné.

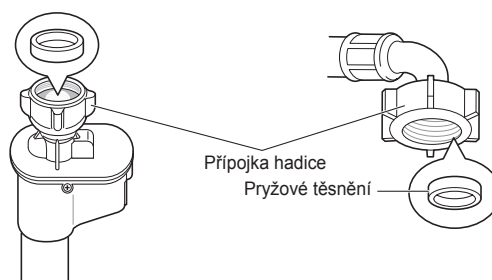
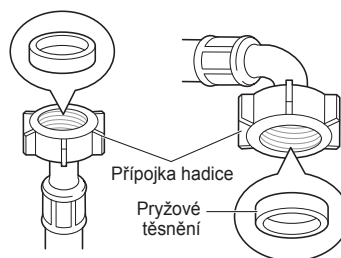

Připojení hadice k vodovodnímu kohoutu

Připojení šroubovací hadice ke kohoutu se závitem

Našroubujte přípojku hadice na přívodní kohout vody.

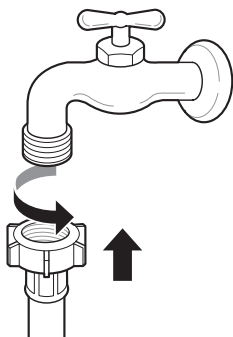

Připojení šroubovací hadice ke kohoutu bez závitu

- 1 Uvolněte čtyři upevňovací šrouby.

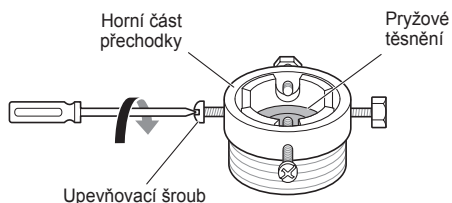

- 2 Pokud je pro umístění adaptéru kohout příliš velký, sejměte redukci.

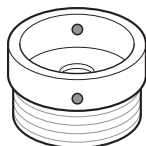

- 3 Nasadte adaptér na konec kohoutu, aby pryžové těsnění vytvořilo vodotěsnou přípojku. Utáhněte čtyři upevňovací šrouby.

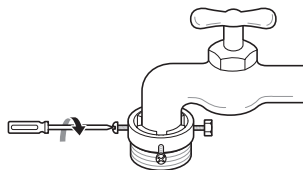

- 4 Nasadte hadici přívodu vody svisle nahoru, aby mohlo pryžové těsnění v hadici zcela přiléhat na kohout, a poté ji šroubováním doprava utáhněte.

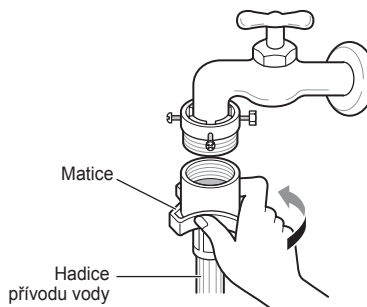

Připojení hadice s rychlospojkou ke kohoutu bez závitu

- 1 Odšroubujte kruhovou desku adaptéru a uvolněte čtyři upevňovací šrouby.

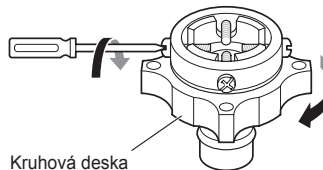

- 2 Pokud je pro umístění adaptéru kohout příliš velký, sejměte redukci.

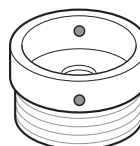
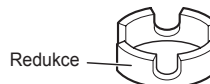

- 3** Nasadte adaptér na konec kohoutu, aby pryžové těsnění vytvořilo vodotěsnou přípojku.

Utáhněte kruhovou desku adaptéru a čtyři upevňovací šrouby.

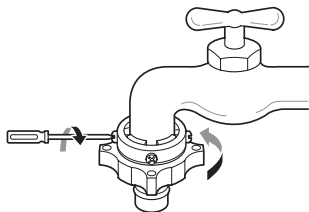

- 4** Stáhněte západku přípojky dolů, nasadte přívodní hadici na adaptér a uvolněte západku přípojky. Ujistěte se, že došlo k zajištění adaptéru.

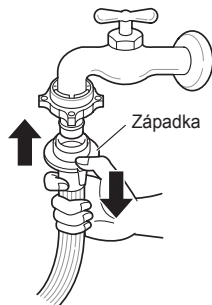

POZNÁMKA

- Po připojení přívodní hadice k vodovodnímu kohoutu pusťte vodu a vypláchněte cizí látky (nečistoty, písek, piliny atd.) z vodovodní potrubí. Napusťte vodu do nádoby a zkontrolujte její teplotu.

Připojení hadice k pračce

Přesvědčte se, že na hadici nejsou žádné smyčky a že není na žádném místě stisknuta.

Pokud má vaše pračka dva ventily.

- Hadice přívodu vody s červenou přípojkou je určena pro kohout teplé vody.

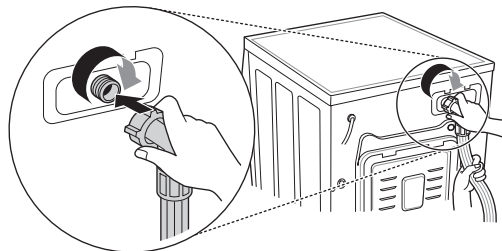

POZNÁMKA

- Pokud po připojení voda z hadice uniká, opakujte stejné kroky. Pro přívod vody použijte nejstandardnější typ kohoutu. V případě, že je kohout hranatý nebo příliš velký, odstraňte před instalací kohoutu na adaptér redukci.

Použití vodorovného kohoutu

Vodorovný kohout



Kohout s prodloužením

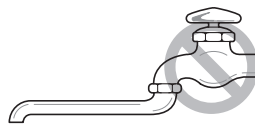

Kohout se čtvercovým ústím



Montáž odtokové hadice

- Odtoková hadice nesmí být připojena výše než 100 cm nad podlahou. Nemusel by pak být zajištěn odtok vody z pračky nebo by mohla voda vytékat pomalu.
- Správné upevnění odtokové hadice umožní zamezit poškození podlahy z důvodu úniku vody.
- Pokud je odtoková hadice příliš dlouhá, nesnažte se ji zatlačit zpět do pračky. Mohlo by to mít za následek abnormální hluk.

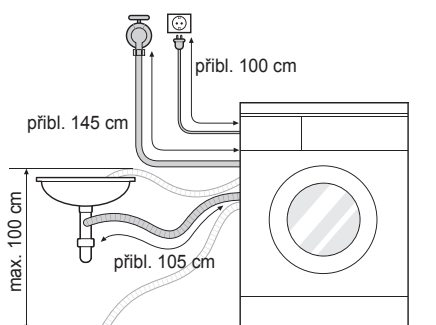

- Při instalaci odtokové hadice do umyvadla zajistěte její koncovku lankem.
- Správné upevnění odtokové hadice umožní zamezit poškození podlahy z důvodu úniku vody.

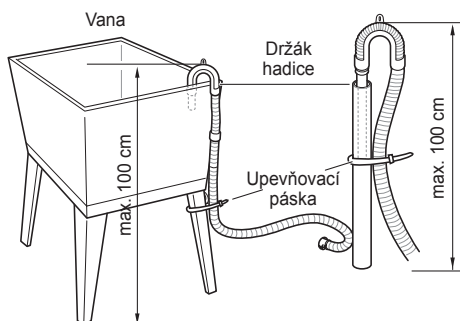
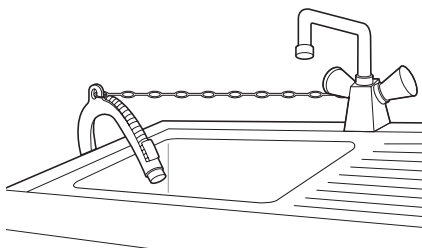

Elektrická připojení (pouze Velká Británie)

Vodiče v napájecím kabelu jsou označeny barvami podle následujícího schématu:

Zelený a žlutý: uzemnění

Modrý: nulový vodič

Hnědý: fáze

Toto zařízení musí být uzemněno.

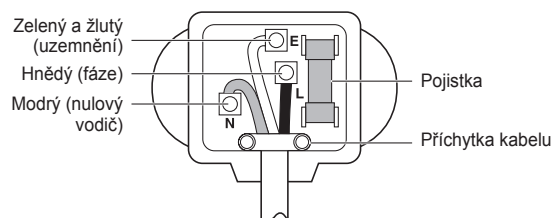

Protože barvy vodičů napájecího kabelu tohoto přístroje nemusí odpovídat barevnému označení koncovek vaší zástrčky, postupujte následujícím způsobem:

Zelený a žlutý vodič musí být připojeny ke koncovce zásuvky označené písmenem E, symbolem uzemnění (\perp) nebo zelenou či zelenožlutou barvou.

Modrý vodič musí být připojen ke koncovce označené písmenem N nebo černou barvou.

Hnědý vodič musí být připojen ke koncovce označené písmenem L nebo červenou barvou.

Pokud je používána 13A pojistka (BS 1363), vložte 13A pojistku BS 1362.

Používání pračky

Před prvním praním zvolte program (Bavlna 60 °C, přidejte poloviční dávku pracího prostředku) a nechte proběhnout prací cyklus bez prádla. Tak lze z bubnu odstranit usazeniny a vodu, které mohly v pračce zůstat z výroby.

1 Roztřídíte prádlo a vložte ho do pračky.

- Roztřídíte prádlo podle typu textilie, míry znečištění, barvy a velikosti. Otevřete dvířka a vložte prádlo do pračky.

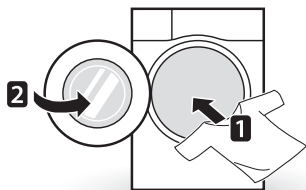

2 Přidejte čisticí prostředky a/nebo prací prostředky a aviváž.

- Přidejte odpovídající množství pracího prostředku do výsuvného zásobníku na prací prostředky. V případě potřeby přidejte do příslušných částí zásobníku bělidlo nebo aviváž.

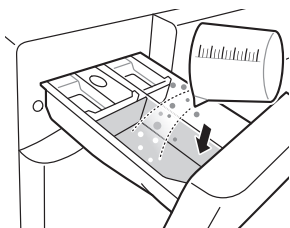

3 Zapněte pračku.

- Pro ZAPNUTÍ pračky stiskněte tlačítko **Napájení**.

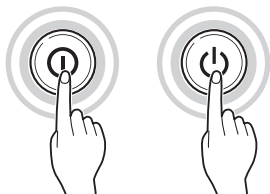

4 Vyberte požadovaný prací program.

- Stiskněte opakovaně tlačítko program nebo otáčejte voličem programů, dokud není vybrán požadovaný program.

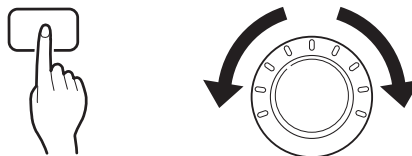

5 Spustíte program.

- Pro spuštění programu stiskněte tlačítko **Start/Pauza**. Buben pračky se zatřese bez vody, aby bylo možné zjistit hmotnost náplně. Pokud nebude do 14 minut stisknuto tlačítko **Start/Pauza**, dojde k vypnutí pračky a všechna nastavení budou vymazána.



6 Konec programu.

- Po dokončení programu zazní melodie. Abyste snížili míru pomačkání, ihned vyjměte prádlo z pračky. Po vyjmutí prádla zkontrolujte, zda nedošlo k zachycení drobných předmětů v těsnění dvířek.

Třídění prádla

1 Na textiliích vyhledejte štítky pro péči o prádlo.

- Tyto štítky obsahují informace o složení textilu a doporučeném způsobu praní nebo čištění.
- Symboly na nášivkách.



Normální praní



Šetrné praní



Jemné prádlo



Ruční praní



Neperte

2 Třídění prádla.

- Nejlepších výsledků lze dosáhnout rozdělením prádla na dávky, které lze prát s použitím stejného pracovního programu.
- Různé druhy textilií vyžadují praní při různé teplotě vody a s různou rychlostí odstředování.
- Prádlo rozdělte vždy podle barev na tmavé a světlé s bílým. Perte je odděleně, protože by uvolněné barvivo a vlákna mohly způsobit zbarvení bílých a světlých oděvů. Pokud je to možné, neperte společně více znečištěné prádlo a méně znečištěné prádlo.
 - Znečištění (silné, běžné, mírné)
Rozdělte prádlo podle stupně znečištění.
 - Barva (bílá, světlá, tmavá)
Rozdělte prádlo na bílé a barevné.
 - Vlákna (uvolňování vláken, zachycování vláken)
Textilie, které uvolňují vlákna, perte odděleně od těch, které je zachycují.

3 Péče o prádlo před vložením do pračky.

- V jedné dávce kombinujte velké a malé kusy prádla. Nejdříve vkládejte velké kusy.
- Velké kusy by měly tvořit maximálně polovinu celkové dávky prádla. Neperte jednotlivé kusy prádla. To by mohlo způsobit nerovnoměrné vyvážení náplně. Přidejte jeden nebo dva podobné kusy prádla.
- Zkontrolujte všechny kapsy, abyste se ujistili, že jsou skutečně prázdné. Předměty jako hřebíky, vlasové sponky, zápalky, pera, mince nebo klíče mohou vaši pračku i prádlo poškodit.

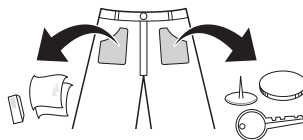

- Zapněte zipy, zapněte háčky a zavažte šňůrky, aby nedošlo k jejich zatrhnutí s ostatním prádlem.
- Předběžně ošetřete znečištěná místa a skvrny pomocí vody s rozpuštěným malým množstvím pracovního prostředku, abyste usnadnili uvolňování nečistot.
- Zkontrolujte záhyby na pružné manžetě (šedá) a odstraňte všechny menší části.
- Zkontrolujte vnitřní prostor bubny a vyjměte veškeré prádlo z předchozího pracovního cyklu.

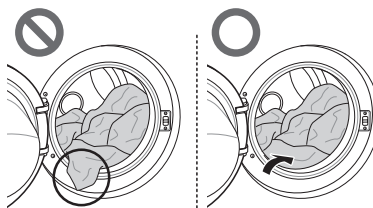

- Odstraňte veškeré prádlo nebo předměty z pružné manžety, abyste předešli poškození prádla nebo manžety.

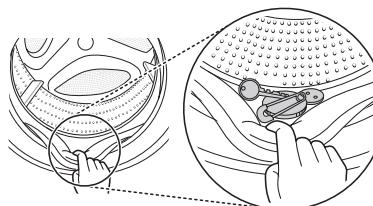

Přidávání pracích prostředků

Dávkování pracího prostředku



- Prací prostředek je nutné používat podle pokynů jeho výrobce a musí být zvolen podle typu, barvy, znečištění nebo druhu tkaniny a teploty praní.
- Pokud použijete příliš velké množství pracího prostředku, vytváří se příliš mnoho pěny, což zhoršuje kvalitu praní nebo způsobuje velké zatížení motoru.
- Při používání tekutých pracích prostředků postupujte podle pokynů výrobce.
- Pokud chcete program spustit okamžitě, můžete tekutý prací prostředek nalít přímo do hlavního oddílu výsuvného zásobníku.
- Tekutý prací prostředek nepoužívejte při volbě Odložený start nebo pokud jste vybrali volbu Předpírka, protože by mohlo dojít ke ztuhnutí kapaliny.
- Pokud se vytváří příliš velké množství pěny, omezte množství pracího prostředku.
- Dávkování pracího prostředku může být nutné přizpůsobit podle teploty vody, tvrdosti vody, objemu a míry znečištění náplně. Pro dosažení nejlepších výsledků zamezte nadměrnému pění.
- Před volbou pracího prostředku a teploty vody si přečtěte údaje na štítku oděvu:
- Při používání pračky používejte prací prostředky určené pro jednotlivé typy oděvů:
 - univerzální prací prášky pro všechny typy látek
 - prací prášky pro jemné tkaniny
 - tekuté prací prostředky pro všechny typy tkanin nebo speciální prací prostředky pouze pro vlnu.
- Pro lepší výsledky praní a bělení používejte prací prostředek s univerzálním práškovým bělidlem.
- Prací prostředek je vyplachován ze zásobníku na začátku pracího cyklu.

POZNÁMKA

- Nenechte prací prostředek ztvrdnout. To by mohlo mít za následek ucpání pračky, nedostatečné máchání nebo zápach.
- Úplné naplnění: podle doporučení výrobce
- Částečné naplnění: 3/4 obvyklého množství
- Minimální naplnění: 1/2 dávky pro úplné naplnění

Přidávání pracího prostředku a aviváže

Přidávání pracího prostředku

- Pouze hlavní praní → 
- Předpírka + hlavní praní →  • 

POZNÁMKA

- Příliš velké množství pracího prostředku, bělidla nebo aviváže může mít za následek přeplnění.
- Ujistěte se, že používáte správné množství pracího prostředku.

Přidávání aviváže

- Nepřekračujte hranici maximálního naplnění. Přeplnění aviváží může způsobit rychlé spotřebování aviváže a vznik skvrn na prádle. Pomalu zavřete výsuvný zásobník.

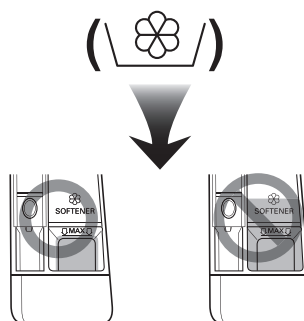

- Neponechávejte aviváž v zásobníku na prací prostředky déle než 2 dny (mohlo by dojít k jejímu ztuhnutí).
- Aviváž se automaticky přidává do praní v posledním cyklu máchání.
- Neotvírejte výsuvný zásobník při napouštění vody.
- Není dovoleno používat rozpouštědla (benzen apod.)

POZNÁMKA

- Nenalévejte aviváž přímo na prádlo.

Přidávání změkčovače vody

- V oblastech s velmi tvrdou vodou lze pro snížení spotřeby pracího prostředku použít změkčovač vody, např. prostředek pro zamezení tvorby vodního kamene (např. Calgon). Dávkujte podle množství uvedeného na obalu. Nejprve přidejte prací prostředek, potom změkčovač vody.
- Použijte množství pracího prostředku určené pro měkkou vodu.

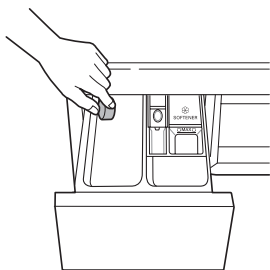

Použití tablet

- 1 Otevřete dvířka a vložte tablety do bubnu.

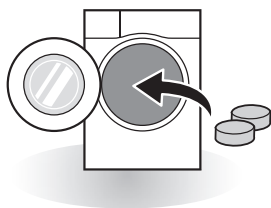

- 2 Do bubnu vložte prádlo a zavřete dvířka.

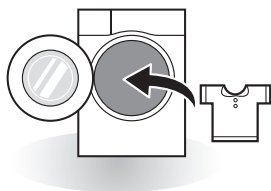

Ovládací panel

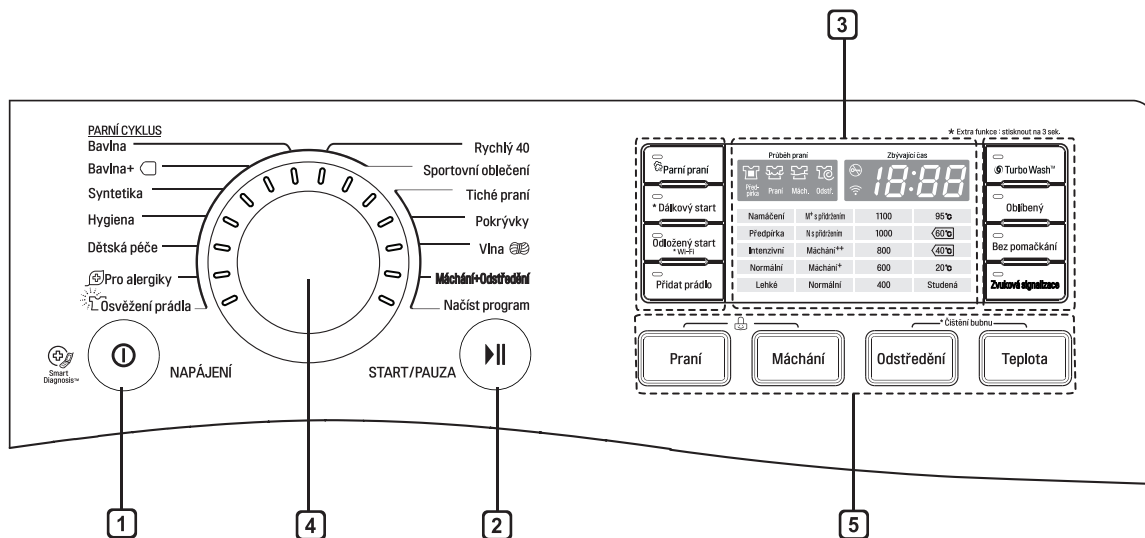

1 Tlačítko Napájení

- Pro zapnutí pračky stiskněte tlačítko **Napájení**.
- Stisknutím tlačítka **Napájení** zrušíte funkci Odložený start.

2 Tlačítko Start/Pauza

- Toto tlačítko **Start/Pauza** se používá pro spuštění pracovního cyklu nebo jeho pozastavení.
- Pokud je nutné dočasně zastavit práci cyklu, stiskněte tlačítko **Start/Pauza**.

3 Displej

- Na displeji je zobrazeno nastavení, odhadovaný zbývající čas, volby a stavová hlášení. Po zapnutí přístroje se na displeji rozsvítí výchozí nastavení.
- Na displeji je zobrazen odhadovaný zbývající čas. Při automatickém výpočtu objemu náplně bliká symbol „“ nebo se zobrazí hlášení „Detecting (Vážení)“.

4 Otočný volič programu

- Programy jsou k dispozici podle typu prádla.
- Zvolený program signalizuje příslušná kontrolka.

5 Volby







- Tato funkce vám umožňuje vybrat doplňující cyklus, při aktivaci se rozsvítí.
- Tato tlačítka můžete použít pro výběr požadovaných voleb zvoleného programu.

Tabulka programů

Prací program

Program	Popis	Druh tkaniny	Správná teplota	Maximální náplň
Bavlna	Dosahuje lepšího výkonu kombinací různých pohybů bubnu.	Stálobarevné oděvy (košile, noční košile, pyžama atd.) a běžně znečištěné bavlněné prádlo (spodní prádlo).	40 °C (Studená až 60 °C)	Kapacita
Bavlna+	Optimalizované praní s nízkou spotřebou energie		40 °C (Studená až 60 °C)	
Syntetika	Tento program je vhodný pro košile určené k běžnému nošení, které není nutné po vyprání žehlit.	Polyamid, akryl, polyester	40 °C (Studená až 60 °C)	4,5 kg
Hygiena	Z hygienických důvodů vypere prádlo v horké vodě.	Bavlna, spodní prádlo, povlečení, prostěradla, dětské prádlo	95 °C	3,0 kg
Dětská péče	Odstraňuje pevné skvrny a znečištění bílkovinného původu, poskytuje lepší máchání.	Lehce znečištěné dětské oblečení	Bez volby	5,0 kg
Pro alergiky	Parou odstraňuje alergeny, jako jsou domácí roztoči, pyl a kočičí srst.	Bavlna, spodní prádlo, povlečení, prostěradla, dětské prádlo		3,0 kg
Osvěžení prádla	Během 25 minut pomáhá párou odstranit záhyby.	Smišená bavlna, vycházkové košile ze smíšeného polyesteru, halenky		3 kusy
Rychlý 40	Tento program poskytuje krátkou dobu praní pro malý objem náplně a lehce znečištěné oděvy.	Lehce znečištěné barevné prádlo. POZOR: Použijte méně než 20 g pracího prostředku (na 2,0 kg prádla), jinak by mohl prací prostředek na oděvech zůstat.		3,0 kg
Sportovní oblečení	Tento program je vhodný pro sportovní oblečení, jako např. běžecké oblečení.	Coolmax, gore-tex, flís a sympate		
Tiché praní	Program s nižší hlučností, šetří peníze využitím noční elektrické energie.	Stálobarevné oděvy (košile, noční košile, pyžama...) a lehce znečištěné bílé bavlněné prádlo (spodní prádlo).	*40 °C (Studená až 60 °C)	

Program	Popis	Druh tkaniny	Správná teplota	Maximální náplň
Pokrývky	Tento program je určen pro velké kusy prádla, jako např. ložní přehozy, polštáře, přehozy pohovek apod.	Bavlněné ložní prádlo kromě speciálních oděvů (jemné prádlo, vlna, hedvábí apod.) s náplní: pokrývky, polštáře, deky, přehozy pohovek s lehkou náplní	Studená (Studená až 40 °C)	1 sada povlečení (180x200cm)
Vlna	Umožňuje prát vlněné tkaniny. Použijte prací prostředek na vlněné látky, které umožňují praní v pračce.	Vlněné oděvy vhodné k praní v pračce, pouze z čisté nové vlny	*40 °C (Studená až 40 °C)	3,0 kg
Máchání+ odstředění	Určeno pro prádlo, které potřebuje pouze vymáchat, nebo pro přidání aviváže do prádla během máchání.	Běžné materiály, které lze prát.	Bez volby	Kapacita
Načíst program	Pro programy s možností načtení přes mobilní aplikaci. Pokud jste nenačetli žádné programy, výchozím programem bude Praní ve studené vodě .			

- * : Vhodnou teplotu lze nastavit po odstranění možnosti parního praní, které je automaticky součástí programu.
- Teplota vody: Pro zvolený prací program vyberte vhodnou teplotu vody. Při praní vždy postupujte podle pokynů výrobce oděvu nebo symbolů na štítku.
- Pokud zvolíte program **Hygiena** a změníte režim odstředění na „Bez odstředění“, buben se stále může velmi pomalu otáčet. Jedná se o normální stav, který nijak neovlivní výkon.
- Pro zkoušku shody s EN60456 nastavte program na „Bavlna+ 40°C (Poloviční náplň)“, „Bavlna+ 60°C (Poloviční náplň)“, „Bavlna+ 60°C (Plná náplň)“ a Nařízení 1015/2010.
 - Normy 60°C Bavlna program : Bavlna+  +  (Plná náplň)
 - Normy 60°C Bavlna program : Bavlna+  +  (Poloviční náplň)
 - Normy 40°C Bavlna program : Bavlna+  +  (Poloviční náplň)
 (Jsou vhodné pro praní běžně znečištěného bavlněného prádla.)
 (Jedná se o neefektivnější programy, pokud jde o kombinaci spotřeby energie a vody při praní bavlněného prádla.)
- * Skutečná teplota vody se může od udávané teploty cyklu lišit.
- Výsledky zkoušky závisí na tlaku vody, tvrdosti vody, teplotě napouštěné vody, pokojové teplotě, typu a množství prádla, stupni účinnosti pracího prostředku, kolísání napětí v hlavní elektrické síti a na výběru dalších voleb.

POZNÁMKA

- Je doporučeno použití neutrálního pracího prostředku.

Doplňkové volby

Program	Odložený start	Parní praní	Přidat prádlo	Turbo Wash™	Oblíbený	Bez pomačkání
Bavlna	●	●	●	●**	●	●
Bavlna+	●	●	●	●**	●	●
Syntetika	●	●	●	●**	●	●
Hygiena	●	●	●	●	●	●
Dětská péče	●	●*	●	●	●	●
Pro alergiky	●	●*	●	●	●	●
Osvěžení prádla	●	●*			●	
Rychlý 40	●	●**	●	●**	●	
Sportovní oblečení	●	●**	●	●	●	●
Tiché praní	●		●		●	●
Pokryvky	●		●	●	●	
Vlna	●		●		●	
Máchání+ odstředění	●		●		●	●
Načíst program	●		●	●	●	●

* : Tato volba je automaticky součástí programu a nelze ji odstranit.

** : Tato volba je automaticky součástí programu a lze ji odstranit.

Provozní údaje

Program	Maximální ot./min.
Bavlna	1100
Bavlna+	1100
Syntetika	1100
Hygiena	1100
Dětská péče	1100
Pro alergiky	1100
Osvěžení prádla	-
Rychlý 40	1100
Sportovní oblečení	400
Tiché praní	1100
Pokrývky	800
Vlna	600
Máchání+ odstředění	1100
Načist program	1100

POZNÁMKA

- Informace o hlavních pracích programech při poloviční náplni.

Program	Čas v minutách	Zbývající obsah vlhkosti	Voda v litrech	Energie v kWh
Bavlna+ (40 °C) (Poloviční náplň)	225	49 %	78	1,30
Bavlna+ (60 °C) (Poloviční náplň)	255	49 %	78	1,60
Bavlna+ (60 °C) (Plná náplň)	277	48 %	78	2,10

Možnosti programu

Odložený start

Můžete nastavit časovou prodlevu tak, aby došlo k automatickému zapnutí pračky a dokončení programu po zadaném časovém intervalu.

- 1 Stiskněte tlačítko **Napájení**.
- 2 Zvolte prací program.
- 3 Stiskněte tlačítko **Odložený start** a nastavte požadovaný čas.
- 4 Stiskněte tlačítko **Start/Pauza**.

POZNÁMKA

- Čas prodlevy představuje dobu do dokončení programu, ne do jeho spuštění. Aktuální doba provozu se může lišit podle teploty vody, naplně prádla a dalších faktorů.

Turbo Wash™

Prací cyklus, jenž je kratší než 1 hodina a dochází při něm k úspoře energie i vody. (při polovičním množství prádla)

- 1 Stiskněte tlačítko **Napájení**.
- 2 Zvolte prací program.
- 3 Stiskněte tlačítko **Turbo Wash™**.
- 4 Stiskněte tlačítko **Start/Pauza**.

POZNÁMKA

- Funkce Turbo Wash™ je u některých cyklů zvolena automaticky.

Přidat prádlo

Tuto funkci použijte k přidání prádla během praní nebo vyjmutí cizího materiálu.

- 1 Stiskněte tlačítko **Přidat prádlo**.
 - 2 Po přidání prádla nebo vyjmutí cizího materiálu zavřete dvířka. (např. mince nebo špendlík atd.)
 - 3 Stiskněte tlačítko **Start/Pauza**.
- Výsledky při výběru funkce **Přidat prádlo** v průběhu programů.
 - Když se buben otáčí: Buben se zastaví a zámek dvířek se vypne.
 - Když je teplota v bubnu vyšší než 45 °C: funkce **Přidat prádlo** není k dispozici a zazní krátké zvukové bezpečnostní varování.
 - Když je v bubnu hodně vody: Zámek dvířek se po vypuštění vody na bezpečnou hladinu vypne.

POZNÁMKA

- Otevřete dvířka, až když se zámek dvířek vypne po kontrole bezpečnosti.
- Funkce **Přidat prádlo** z bezpečnostních důvodů nefunguje, když probíhá cyklus Čištění bubnu.
- Prádlo vložte zcela do bubnu. Prádlo zachycené mezi zavírací částí dvířek může poškodit těsnění dvířek (pryžovou část) a může způsobit poruchu.

Parní praní

Parní praní poskytuje zvýšený prací účinek s nízkou spotřebou energie.

- 1 Stiskněte tlačítko **Napájení**.
- 2 Pro volbu Parní praní vyberte parní cykly.
- 3 Stiskněte tlačítko **Parní praní**.
- 4 Stiskněte tlačítko **Start/Pauza**.

Parní praní

- Pro silně znečištěné oděvy, spodní prádlo nebo dětské prádlo.
- Volbu Parní praní nepoužívejte u prádla, které může snadno barvit, a u jemného prádla jako vlna nebo bavlna.

Oblíbený

Program Oblíbený vám umožňuje uložit pro budoucí použití vlastní prací cyklus.

- 1 Stiskněte tlačítko **Napájení**.
- 2 Zvolte prací program.
- 3 Vyberte možnost. (způsob praní, počet máchání, rychlost odstředování, teplota vody atd.).
- 4 Stiskněte a přidržte tlačítko **Oblíbený** po dobu 3 sekund.

POZNÁMKA

- Oblíbený program je nyní uložen pro budoucí použití.
- Pro opakované použití programu vyberte oblíbený program a stiskněte tlačítko **Start/Pauza**.

Bez pomačkání

Když budete chtít předejít zmačkání prádla, zvolte program **Bez pomačkání**.

- 1 Stiskněte tlačítko **Napájení**.
- 2 Zvolte prací program.
- 3 Stiskněte tlačítko **Bez pomačkání**.
- 4 Stiskněte tlačítko **Start/Pauza**.

Praní

Namáčení

Použijte tuto volbu pro praní běžného oblečení nebo tlustého a těžkého oblečení, které je velmi znečištěné.

Předpírka

Pokud je prádlo silně znečištěné, je doporučeno použít program **Předpírka**.

Intenzivní

Pokud je prádlo běžně a silně znečištěné, je vhodné použít volbu **Intenzivní**.

Normální

Tato volba je automaticky nastavena pro každý program s výjimkou **Máchání+odstředění**, **Dětská péče**.

Lehké

Tento program je vhodný pro lehce znečištěné oblečení.

POZNÁMKA

- Volitelné možnosti se budou lišit podle zvoleného cyklu.

Máchání

Máchání⁺ s přidržením

Cyklus bude přerušeno, dokud nedojde po dokončení máchání k opětovnému stisknutí tlačítka **Start/Pauza**.

Normální s přidržením

Cyklus se zastaví, dokud uživatel opět nestiskne tlačítko **Start/Pauza** po skončení máchání.

Máchání++

Přidá dva cykly máchání.

Máchání+

Přidá jeden cyklus máchání.

Odstředění

- Stupeň rychlosti odstředování lze zvolit opakovaným stisknutím tlačítka **Odstředění**.
- Pouze odstředění

- 1 Stiskněte tlačítko **Napájení**.
- 2 Pro volbu počtu otáček za minutu stiskněte tlačítko **Odstředění**.
- 3 Stiskněte tlačítko **Start/Pauza**.

Teplota

Pomocí tlačítka **Teplota** můžete zvolit kombinaci teploty praní a máchání u vybraného programu. Stiskněte opakovaně toto tlačítko, dokud nebude svítit požadovaná volba. U všech cyklů máchání se používá studená voda z vodovodu.

- Zvolte teplotu vody vhodnou pro druh prádla. Pro dosažení nejlepších výsledků postupujte podle symbolů na štítku pro péči o tkaniny.

Dětská pojistka ()

Pomocí této funkce můžete zablokovat tlačítka na ovládacím panelu, aby nedošlo k nechtěné manipulaci.

Uzamknutí ovládacího panelu

- 1 Stiskněte a přidržte tlačítko **Praní a Máchání** po dobu 3 sekund.
- 2 Zazní akustický signál a na displeji se zobrazí „“.
Když je aktivní dětská pojistka, jsou zablokována všechna tlačítka kromě tlačítka **Napájení**.

POZNÁMKA

- Vypnutím napájení nedojde k deaktivaci funkce dětské pojistky. Abyste měli přístup k dalším funkcím, je nutné dětskou pojistku deaktivovat.

Odemknutí ovládacího panelu

Stiskněte a přidržte tlačítko **Praní a Máchání** po dobu 3 sekund.

- Zazní akustický signál a na displeji bude znovu zobrazen zbývající čas aktuálního programu.

Zvuková signalizace

- 1 Stiskněte tlačítko **Napájení**.
- 2 Stiskněte tlačítko **Start/Pauza**.
- 3 Pro zapnutí/vypnutí funkce akustického signálu stiskněte tlačítko **Zvuková Signalizace**.

POZNÁMKA

- Po volbě zapnutí/vypnutí zvuková signalizace je toto nastavení uloženo v paměti i po vypnutí napájení.
- Pokud chcete akustický signál vypnout, opakujte tento postup.

Wi-Fi()

Stiskněte a podržte na 3 vteřiny tlačítko **Wi-Fi**. Když je síť **Wi-Fi** zapnutá, rozsvítí se na ovládacím panelu ikona Wi-Fi ().

Dálkový start

K ovládání zařízení můžete používat svůj chytrý telefon. Můžete také sledovat průběh programu, takže víte, kolik času zbývá do konce programu.

POZNÁMKA

- Funkci Dálkový start bude možné používat až poté, co se připojíte k bráně a zaregistrujete své zařízení.

Použití funkce Dálkový start:

- 1 Stiskněte tlačítko **Napájení**.
- 2 Vložte prádlo do bubnu.
- 3 Funkci Dálkový start aktivujete stisknutím tlačítka **Dálkový start** a jeho podržením po dobu 3 sekund.
- 4 Spustíte program z aplikace LG SmartThinQ na svém chytrém telefonu.

POZNÁMKA

- Pokud zařízení nespustíte, bude čekat na spuštění programu, dokud zařízení pomocí aplikace nevypnete nebo dokud nevypnete funkci Dálkový start.
- Je-li funkce Dálkový start zapnuta, jsou dvířka automaticky zamknuta.

Vypnutí funkce Dálkový start:

Když je funkce Dálkový start aktivována, stiskněte tlačítko **Dálkový start** a podržte jej po dobu 3 sekund.

Načíst program

Funkce Programy ke stažení tohoto spotřebiče vám umožňuje stáhnout nové a speciální programy, které nejsou zahrnuty v základních programech zařízení.

Spotřebiče, které byly úspěšně zaregistrovány, mohou stahovat řadu speciálních programů specifických pro dané zařízení. Ve spotřebiči může být současně uložen pouze jeden program.

Jakmile je v pračce funkce Programy ke stažení dokončena, spotřebič uloží stažený program, dokud jej nezměníte na jiný stažený program.

POZNÁMKA

- Stahovat programy můžete po registraci spotřebiče a nastavení připojení k síti Wi-Fi.
- Požadovaný program lze stáhnout pomocí aplikace „LG SmartThinQ“. Další informace o jednotlivých programech viz aplikace „LG SmartThinQ“.
- V závislosti na typu zakoupené pračky budou k dispozici různé programy.
- Stažené programy se mohou lišit v závislosti na verzi aplikace „LG SmartThinQ“.

INTELEKTUÁLNÍ FUNKCE

Používání aplikace SmartThinQ

Instalace aplikace SmartThinQ

Na chytrém telefonu přejděte do obchodu Google Play Store & Apple App Store a vyhledejte aplikaci LG SmartThinQ. Podle pokynů si aplikaci stáhněte a nainstalujte.

Funkce Wi-Fi

- Pro přístroje s logem  nebo  Komunikace s přístrojem z chytrého telefonu pomocí pohodlných inteligentních funkcí.

Cyklus pračky

Nastavte nebo stáhněte některý z vybraných programů a ovládejte ho na dálku.

Instrukce k funkci čištění bubnu

Podle frekvence praní kontrolujte, kdy je správný čas pro použití funkce Čištění bubnu.

Monitorování energie

Slouží ke kontrole spotřeby energie nedávno použitých programů a průměru za měsíc.

Smart Diagnosis

Tato funkce poskytuje užitečné informace pro zjištění a vyřešení potíží se spotřebičem na základě vzorce jeho používání.

Nastavení

K dispozici jsou různá nastavení.

Upozornění na zprávy Push

Upozornění na zprávy Push zapněte, chcete-li dostávat oznámení o stavu zařízení. Oznámení jsou aktivována, i když je aplikace LG SmartThinQ vypnuta.

POZNÁMKA

- Chcete-li ověřit připojení Wi-Fi, zkontrolujte, zda ikona **Wi-Fi**  na ovládacím panelu svítí.
- Aplikace LG SmartThinQ není odpovědná za žádné potíže se síťovým připojením ani za případné poruchy, závady nebo chyby způsobené síťovým připojením.
- Přístroj podporuje pouze 2,4GHz síť Wi-Fi.
- Pokud má přístroj potíže s připojením k síti Wi-Fi, může být příliš daleko od routeru. Sílu signálu Wi-Fi zlepšíte zakoupením Wi-Fi extenderu (prodlužovače dosahu).
- Připojení Wi-Fi nemusí fungovat nebo může být přerušeno z důvodu prostředí domácí sítě.
- Síťové připojení nemusí fungovat správně v závislosti na poskytovateli internetových služeb.
- Okolní bezdrátové prostředí může zpomalit služby bezdrátové sítě.
- Aplikace podléhá změnám za účelem zlepšení jejích funkcí bez předchozího upozornění pro uživatele.
- Funkce se mohou lišit v závislosti na modelu.

Technické parametry modulu pro bezdrátovou síť LAN

Model	LCW-004
Frekvenční rozsah	2412 ~ 2472 MHz
Výstupní výkon (max.)	IEEE 802.11b: 17,82 dBm IEEE 802.11g: 17,72 dBm IEEE 802.11n: 16,61 dBm

Verze softwaru bezdrátové funkce: V 1,0

S ohledem na uživatele by se toto zařízení mělo instalovat a provozovat tak, aby byla minimální vzdálenost mezi zařízeními a tělem alespoň 20 cm.

Pohotovostní režim /	0,5 W
Spotřeba energie v úsporném režimu /	3,0 W
Doba, po jejímž uplynutí funkce řízení spotřeby elektrické energie nebo podobná funkce automaticky přepne zařízení do pohotovostního režimu a/nebo vypnutého stavu a/nebo stavu zajišťujícího pohotovostní režim při připojení na síť	20 min.

Prohlášení o shodě



Společnost LG Electronics tímto prohlašuje, že je rádiové vybavení typu pračka ve shodě se směrnicí 2014/53/EU.

Plný text prohlášení o shodě EU je k dispozici na následující internetové adrese:

<http://www.lg.com/global/support/cedoc/cedoc#>

LG Electronics European Shared Service Center B.V.
Krijgsman 1
1186 DM Amstelveen
Nizozemsko

Informační upozornění k softwaru s otevřeným zdrojovým kódem

Chcete-li získat zdrojový kód pod licencemi GPL, LGPL, MPL a dalšími licencemi s otevřeným zdrojovým kódem, obsažený v tomto produktu, navštivte stránky <http://opensource.lge.com>.

Kromě zdrojového kódu jsou k dispozici ke stažení všechny uvedené podmínky licence, záruční upozornění a upozornění na autorská práva.

Společnost LG Electronics vám na základě e-mailové žádosti na e-mail opensource@lge.com také poskytne otevřený zdrojový kód na disku CD-ROM, a to za poplatek pokrývající náklady na tento způsob distribuce (např. náklady na médium, přepravu a manipulaci). Tato nabídka je platná po dobu tří (3) let od data zakoupení výrobku.

Funkce Smart Diagnosis™ prostřednictvím chytrého telefonu

- Pro přístroje s logem nebo

Tuto funkci můžete použít v případě, že potřebujete přesnou diagnostiku od informačního střediska pro zákazníky společnosti LG Electronics při poruše zařízení.

Funkci Smart Diagnosis™ nelze aktivovat, dokud není zařízení připojeno k napájení. Pokud zařízení nelze zapnout, je nutné provést odstraňování závad bez použití funkce Smart Diagnosis™.

Používání funkce Smart Diagnosis™

Funkce Smart Diagnosis™ prostřednictvím informačního střediska pro zákazníky

Tuto funkci můžete použít v případě, že při poruše nebo havárii zařízení potřebujete přesnou diagnostiku od informačního střediska pro zákazníky společnosti LG Electronics. Tuto funkci používejte, pouze pokud se chcete obrátit na zástupce servisu, nikoli při běžném provozu.

- 1 Pro zapnutí pračky stiskněte tlačítko **Napájení**. Nemačkejte žádná jiná tlačítka ani neotáčejte voličem programů.
- 2 Po vyzvání ze střediska podpory přiložte mikrofon svého telefonu do blízkosti tlačítka **Napájení**.

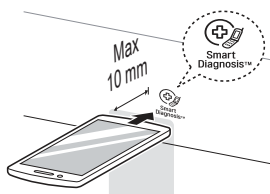

- 3 Stiskněte a přidržte tlačítko **Teplota** po dobu 3 sekund a současně přidržujte mikrofon telefonu u symbolu nebo tlačítka **Napájení**.
- 4 Přidržujte telefon na místě až do dokončení přenosu tónu. Bude zobrazen zbývající čas pro přenos dat.
 - Pro dosažení nejlepších výsledků nehýbejte s telefonem, dokud je přenos tónů aktivní.
 - Pokud se pracovníkovi střediska podpory nepodařilo získat přesný záznam dat, můžete být požádáni o opakování postupu.
- 5 Po uplynutí odpočtu a utichnutí tónů se vraťte k hovoru s pracovníkem střediska podpory, který vám následně na základě přenesených informací pro analýzu bude mít možnost pomoci.

POZNÁMKA

- Funkce inteligentní diagnostiky Smart Diagnosis™ závisí na kvalitě místního hovoru.
- Kvalita komunikace bude vyšší a vy získáte kvalitnější služby, pokud použijete pevnou linku.
- Pokud nebude zajištěna dobrá kvalita přenosu dat inteligentní diagnostiky Smart Diagnosis™, například z důvodu nízké kvality hovoru, nedostane se vám těch nejlepších služeb inteligentní diagnostiky Smart Diagnosis™.

⚠ VAROVÁNÍ

- Před čištěním odpojte pračku od elektrické sítě, abyste zamezili riziku zasažení elektrickým proudem. Při nerespektování tohoto varování může dojít k závažnému poranění, požáru, zasažení elektrickým proudem nebo smrtelnému poranění.
- Pro čištění pračky nikdy nepoužívejte agresivní chemikálie, abrazivní čisticí prostředky nebo rozpouštědla. Mohlo by dojít k poškození povrchové úpravy.

Čištění pračky

Péče po prání

- Po dokončení programu očistěte dvířka a vnitřní část těsnění dvířek, abyste odstranili veškerou vlhkost.
- Pro vyschnutí vnitřního prostoru bubnu ponechte dvířka otevřená.
- Pro odstranění případné vlhkosti otřete vnější plášť pračky suchým hadříkem.

Čištění vnějšího pláště pračky

Správná péče o pračku prodlouží její životnost.

Dvířka:

- Otřete je z vnější a vnitřní strany vlhkým hadříkem, potom je měkkým hadříkem osušte.

Vnější povrch:

- Okamžitě osušte veškerou vylitou kapalinu.
- Setřete ji měkkým hadříkem.
- Netlačte na povrch nebo na displej ostrými předměty.

Péče a čištění vnitřního prostoru

- Okolí otvoru dvířek pračky a sklo dvířek otírejte pomocí utěrky nebo měkkého hadříku.
- Po dokončení programu vždy ihned vyjměte prádlo z pračky. Je-li vlhké prádlo ponecháno v pračce, může dojít k zmačkání, obarvení a tvorbě zápachu.
- Jednou za měsíc (nebo v případě potřeby častěji) spusťte program Čištění bubny za účelem odstranění zbytků pracích prostředků a dalších usazenin.

Čištění filtru přívodu vody

- Pokud bude pračka ponechána delší dobu bez dozoru (např. během dovolené), uzavřete uzavírací kohout, zvláště pokud se v přímé blízkosti pračky nenachází odtokový kanálek (odtok).
- Pokud není možný přítok vody do výsuvného zásobníku na prací prostředky, na displeji ovládacího panelu se zobrazí symbol „E“.
- Pokud je voda velmi tvrdá, nebo obsahuje usazeniny vodního kamene, může dojít k zanesení filtru přívodu vody. Z toho důvodu je vhodné jej jednou za čas vyčistit.

- 1 Zavřete vodovodní kohout a odšroubujte přívodní hadici vody.

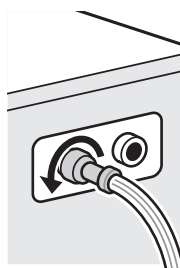

- 2 Vyčistěte filtr pomocí tvrdého štětinového kartáče

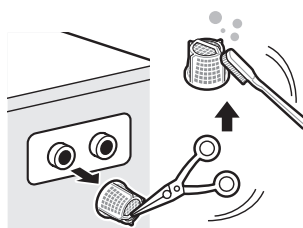

Čištění filtru odtokového čerpadla

- Filtr odtokového čerpadla zachycuje vlákna a drobné předměty ponechané v prádle. Aby byl zajištěn bezporuchový provoz pračky, pravidelně kontrolujte, zda je filtr čistý
- Před čištěním filtru odtokového čerpadla vyčkejte, až dojde k vychladnutí vody, a následně nouzově vyprázdněte pračku nebo v případě nouze otevřete dvířka.

1 Otevřete spodní víko a vytáhněte hadici.

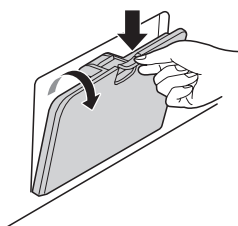

2 Vytáhněte vypouštěcí zátku a otočením směrem doleva otevřete filtr .



3 Odstraňte veškeré cizí předměty z filtru čerpadla

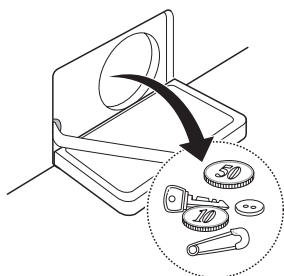

4 Po vyčištění zašroubujte filtr čerpadla a vložte vypouštěcí zátku.

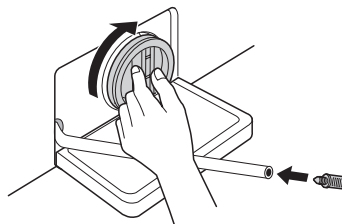

5 Zavřete spodní víko.

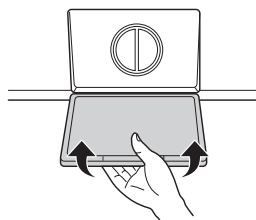

⚠ UPOZORNĚNÍ

- Nejprve vypusťte vodu pomocí odtokové hadice, potom otevřete filtr čerpadla, abyste odstranili vlákna nebo předměty.
- Při vypouštění postupujte opatrně, voda může být horká.

Čištění výsuvného zásobníku

Při používání pracích prostředků a aviváže se ve výsuvném zásobníku mohou vytvářet usazeniny. Jedno nebo dvakrát měsíčně zásobník vytáhněte, vyjměte vložky a zkontrolujte, zda nedochází k usazování zbytků.

- 1 Výsuvný zásobník pracích prostředků vytáhněte až na maximum.
 - Silně zatlačte na uvolňovací tlačítko a vyjměte zásobník.

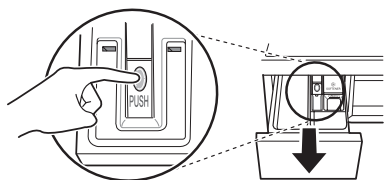

- 2 Vyjměte vložky ze zásobníku.
 - Vypláchněte vnitřek zásobníku teplou vodou, abyste odstranili usazeniny pracích prostředků. Výsuvný zásobník čistěte pouze vodou. Vložky a zásobník osušte měkkým hadříkem nebo utěrkou.
- 3 Pro čištění ústí a otvoru zásobníku použijte hadřík nebo malý nekovový kartáček.
 - Z horní i spodní části otvoru odstraňte veškeré zbytky pracích prostředků.
- 4 Vlhkost v místě otvoru otřete měkkým hadříkem nebo utěrkou.
- 5 Umístěte vložky do odpovídajících přihrádek a zasuňte zásobník.

Čištění bubny

Čištění bubny je speciální program pro vyčištění vnitřního prostoru pračky.

Během tohoto programu se používá větší množství vody a vyšší rychlost odstředování. Tento program používejte pravidelně.

- 1 Z pračky vyjměte veškeré prádlo nebo předměty a zavřete dvířka.
- 2 Otevřete výsuvný zásobník a přihrádku pro hlavní praní naplňte prostředkem pro zamezení tvorby vodního kamene (např. Calgon).
- 3 Pomalu zavřete výsuvný zásobník.
- 4 Zapněte pračku a stiskněte a přidržte tlačítko **Odstředění a Teplota** po dobu 3 sekund. Následně se na displeji zobrazí „L C L“.
- 5 Pro spuštění stiskněte tlačítko **Start/Pauza**.
- 6 Po dokončení cyklu nechejte dvířka otevřená, aby otvor dvířek pračky, pružné manžety a skla dvířek mohly vyschnout.

⚠ UPOZORNĚNÍ

- Pokud se ve vaší domácnosti pohybují děti, nenechávejte dvířka otevřená dlouhou dobu.

POZNÁMKA

- Přihrádky pro prací prostředky nenaplňujte žádnými pracími prostředky. Může se tvořit nadměrné množství pěny a docházet k vytékání vody z pračky.

Pokyny k zazimování pračky

- Při teplotách pod bodem mrazu není možný obvyklý provoz pračky. Při instalaci pračky se ujistěte, že v daném místě během zimního období nedochází k poklesu teploty pod bod mrazu.
- V případě, že je nutné pračku instalovat v předsíni nebo na jiném místě, kde je stejná teplota jako v exteriéru, zajistěte následující podmínky.

Jak předcházet zamrznutí pračky

- Po dokončení pracího cyklu pomocí hadicové přípojky pod víkem spodního krytu pro vypuštění zbytkové vody zcela vypusťte vodu, která se nachází uvnitř čerpadla. Po úplném vypuštění vody uzavřete hadicovou přípojku sloužící k vypuštění zbytkové vody a spodní víko.

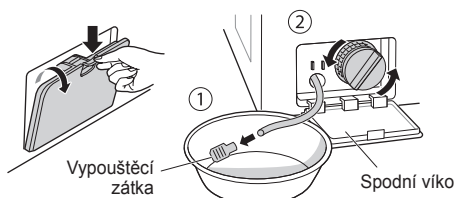

- Pro úplné vypuštění vody nasměrujte odtokovou hadici dolů.

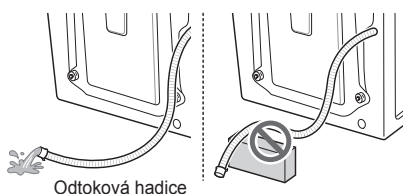

⚠ UPOZORNĚNÍ

- Pokud je odtoková hadice při instalaci zakřivená, může dojít ke zmrznutí jejího obsahu.

- Po uzavření kohoutu od něj odpojte hadici přívodu studené vody, přidržte hadici směrem dolů a vodu vylijte.

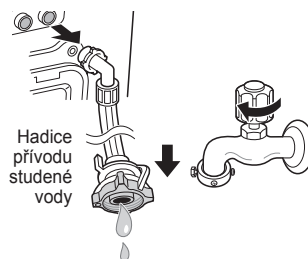

Kontrola zamrznutí

- Pokud po otevření hadicové přípojky, sloužící k vypuštění zbytkové vody, nedejde k jejímu vypuštění, zkontrolujte systém odvodu vody.

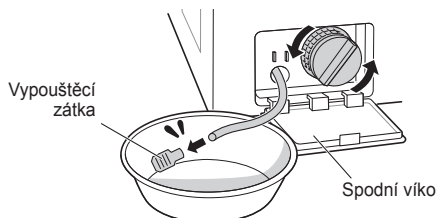

- Zapněte napájení, zvolte Máchání a Odstředění a stiskněte tlačítko **Start/Pauza**.

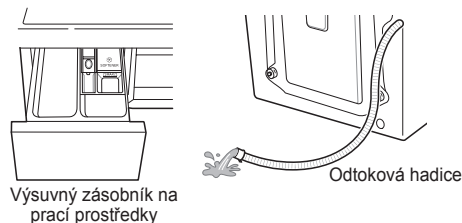

POZNÁMKA

- Zkontrolujte, zda při máchání do výsuvného zásobníku na prací prostředky natéká voda a zda se při odstředování vypouští odtokovou hadicí.
- Pokud se během provozu pračky na displeji zobrazí „F F“, zkontrolujte systém přívodu a odvodu vody (některé modely nejsou vybaveny funkcí alarmu při zamrznutí).

Jak postupovat v případě zamrznutí

- Vyprázdněte bubnu, napusťte jej teplou vodu o teplotě 50–60 °C až po pryžovou část uvnitř bubnu, zavřete dvířka a vyčkejte po dobu 1–2 hodin.

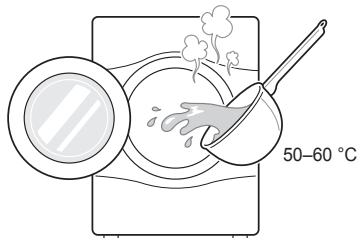

⚠ UPOZORNĚNÍ

- Nepoužívejte vařící vodu. Mohlo by dojít k opaření nebo k poškození pračky.
- Otevřete spodní víko a pomocí hadicové přípojky pro vypuštění zbytkové vody zcela vypusťte vodu.

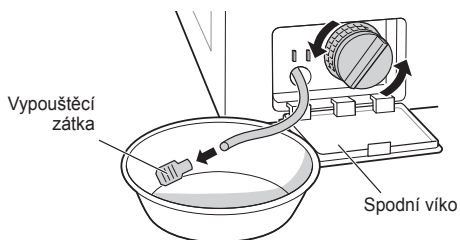

POZNÁMKA

- Pokud nedojde k vypuštění vody, znamená to, že se led zcela nerozpustil. Ještě vyčkejte.

- Po úplném vypuštění vody z bubnu uzavřete hadicovou přípojku pro vypuštění zbytkové vody, zvolte prací program Máchání+Odstředění a stiskněte tlačítko **Start/Pauza**.

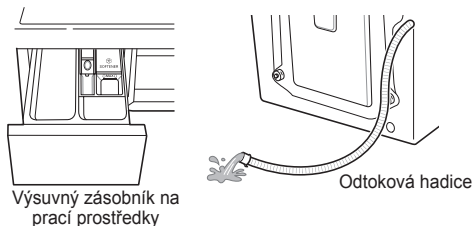

POZNÁMKA

- Zkontrolujte, zda při máchání do výsuvného zásobníku na prací prostředky natéká voda a zda se při odstředování vypouští odtokovou hadicí.
- Pokud nastanou problémy s přívodem vody, postupujte podle následujících kroků.
 - Uzavřete kohout přívodu vody a pomocí hadříku namočeného do horké vody rozmrazte kohout a obě místa připojení hadice přívodu vody do pračky.
 - Odpojte hadici přívodu vody a ponořte ji do teplé vody o teplotě nižší než 50–60 °C.

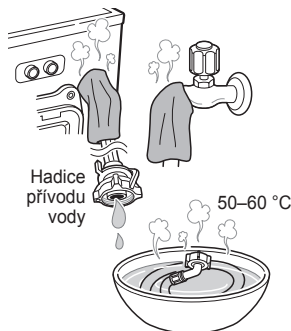

ODSTRAŇOVÁNÍ ZÁVAD

- Vaše pračka je vybavena systémem automatického monitorování chyb, který pomáhá rozpoznat a diagnostikovat problémy v počátečním stadiu. Pokud není provoz pračky bezproblémový nebo pokud pračka vůbec nefunguje, zkontrolujte před žádostí servisního střediska o pomoc následující situace:







Diagnostika problémů





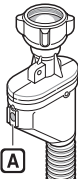















Příznaky	Možná příčina	Řešení
Chřestivý a řinčivý hluk	V bubnu nebo v odtokovém čerpadle se mohou nacházet cizí kovové předměty jako mince nebo spínací špendlíky apod.	<ul style="list-style-type: none"> • Zastavte pračku a zkontrolujte buben a filtr čerpadla • Pokud hluk přetrvává i po opětovném zapnutí pračky, obraťte se na autorizované servisní středisko.
Bušivý hluk	Těžká náplň může produkovat bušivý hluk. To je obvykle normální.	<ul style="list-style-type: none"> • Pokud hluk přetrvává, pravděpodobně je pračka nevyvážená. Zastavte pračku a znovu uvnitř rozmístěte prádlo.
Hlučné vibrace	<p>Byly demontovány všechny transportní šrouby a plastová vana?</p> <p>Jsou všechny nožky pevně usazeny na podlaze?</p>	<ul style="list-style-type: none"> • Pokud nedošlo během instalace k úplnému odstranění transportních šroubů, demontujte je podle pokynů v části „Instalace“. • Ujistěte se, že je pračka ve vodorovné poloze a utáhněte zajišťovací matice směrem k základně zařízení.
Vytéká voda	<p>Hadice přívodu vody nebo odtoková hadice jsou na straně kohoutu nebo pračky uvolněné.</p> <p>Domovní odpadní potrubí je zanesené.</p>	<ul style="list-style-type: none"> • Zkontrolujte přípojky hadic a utáhněte je. • Uvolněte odpadní potrubí. V případě nutnosti se obraťte na instalatéra.
Nadměrné pění		<ul style="list-style-type: none"> • Příliš velké množství pracího prostředku nebo nevhodný typ pracího prostředku mohou způsobit nadměrné pění, které může mít za následek vytékání vody.
Voda do pračky nenatéká nebo natéká pomalu	<p>Nedostatečný zdroj (tlak) vody.</p> <p>Kohout přívodu vody není zcela otevřen.</p> <p>Hadice přívodu vody je zalomená.</p> <p>Filtr hadice přívodu vody je zanesený.</p>	<ul style="list-style-type: none"> • Zkuste v domě použít jiný kohout. • Zcela otevřete kohout. • Zajistěte přímé vedení hadice. • Zkontrolujte filtr hadice přívodu vod .
Není zajištěn odtok vody z pračky nebo voda vytéká pomalu.	<p>Odtoková hadice je zalomená nebo zanesená.</p> <p>Odtokový filtr je zanesený.</p>	<ul style="list-style-type: none"> • Zkontrolujte a napřimte odtokovou hadici. • Vyčistěte odtokový filt .

Příznaky	Možná příčina	Řešení
Pražku nelze spustit	Napájecí šňůra nemusí být zapojena do zásuvky nebo může být připojení uvolněno.	<ul style="list-style-type: none"> Ujistěte se, že je zástrčka pevně zapojena do elektrické zásuvky.
	Vadná pojistka nebo vypnutý jistič v domovním rozvaděči, případně přerušená dodávka elektrické energie.	<ul style="list-style-type: none"> Zapněte jistič nebo vyměňte pojistku. Nezvyšujte proudovou hodnotu pojistky. Pokud představuje problém přetížení obvodu, nechte jej opravit odborným elektrikářem.
	Není otevřen kohout přívodu vody.	<ul style="list-style-type: none"> Otevřete kohout přívodu vody.
Pražka neodstředí	Zkontrolujte, zda jsou dvířka pevně zavřená.	<ul style="list-style-type: none"> Zavřete dvířka a stiskněte tlačítko Start/Pauza. Po stisknutí tlačítka Start/Pauza může chvíli trvat, než začne pračka odstředovat prádlo. Před spuštěním odstředování musí být dvířka zajištěna. Přidejte 1 nebo 2 kusy podobného prádla pro lepší vyvážení náplně v bubnu. Pro zajištění správné funkce odstředování v pračce znovu rozmístíte prádlo.
Dvířka nelze otevřít		<ul style="list-style-type: none"> Po spuštění pračky nelze dvířka z bezpečnostních důvodů otevírat. Zkontrolujte, zda symbol „Zámek dvířek“ svítí. Po zhasnutí symbolu „Zámek dvířek“ můžete dvířka bezpečně otevřít.
Doba cyklu praní se prodlužuje		<ul style="list-style-type: none"> Doba praní se může měnit podle objemu náplně prádla, tlaku a teploty vody a podle dalších podmínek používání. Při zjištění nevyváženosti náplně nebo při činnosti programu k odstranění nadměrného pění může dojít k prodloužení doby praní.
Přeplnění při použití nadměrného množství aviváže	Použití příliš velkého množství aviváže může mít za následek přeplnění.	<ul style="list-style-type: none"> Abyste se ujistili, že je používáno odpovídající množství aviváže, postupujte podle pokynů jejího výrobce. Nepřekračujte hranici maximálního naplnění.
Změkčovač byl přidán příliš brzy		<ul style="list-style-type: none"> Pomalou zavřete výsuvný zásobník. Neotvírejte výsuvný zásobník během pracovního cyklu.
Problémy při sušení	Sušení nefunguje	<ul style="list-style-type: none"> Nepřeplňujte pračku. Zkontrolujte, zda dochází ke správnému vypouštění pračky, aby bylo možné z náplně vypustit odpovídající množství vody. Náplň prádla je pro správné sušení příliš malá. Přidejte několik ručníků.

Příznaky	Možná příčina	Řešení
Zápach	<p>Tento zápach je způsoben gumou připevněnou k pračce.</p>	<ul style="list-style-type: none"> • Jde o běžný zápach nové gumy a po několika spuštěních pračky zmizí.
	<p>Pokud nejsou gumové těsnění dveří a oblast těsnění dveří pravidelně čištěny, může docházet ke vzniku zápalu v důsledku plísňe nebo cizích látek.</p>	<ul style="list-style-type: none"> • Dbejte na to, abyste gumové těsnění dveří a těsnění dveří pravidelně čistili. Při vyndávání prádla kontrolujte, zda pod těsněním dveří nejsou malé předměty.
	<p>Zápach může vzniknout, pokud jsou ve výstupním filtru čerpadla ponechány cizí látky.</p>	<ul style="list-style-type: none"> • Dbejte na to, abyste výstupní filtr čerpadla pravidelně čistili.
	<p>Zápach může vzniknout, pokud není odpadní hadice správně nainstalována a vznikne sifon (voda uvnitř pračky proudí zpět).</p>	<ul style="list-style-type: none"> • Při instalaci odpadní hadice se ujistěte, že nedojde k jejímu skřípnutí nebo zablokování.
	<p>Při používání funkce sušení může zápach vzniknout, pokud se cupanina a jiné textilní látky přichytí k topnému tělesu (pouze modely se sušičkou).</p>	<ul style="list-style-type: none"> • Nejedná se o závadu.
<p>Určitý zápach může vzniknout při sušení vlhkého oblečení horkým vzduchem (pouze modely se sušičkou).</p>	<ul style="list-style-type: none"> • Zápach za krátkou chvíli zmizí. 	

Chybová hlášení



Příznaky	Možná příčina	Řešení
 	<p>Nedostatečný zdroj (tlak) vody v místě.</p> <p>Kohouty přívodu vody nejsou zcela otevřeny.</p> <p>Hadice přívodu vody je zalomená.</p> <p>Filtr hadice přívodu vody je zanesený.</p> <p>Pokud dojde k vytékání vody u hadice přívodu vody, bude kontrolka „A“ červeně svítit.</p>  <ul style="list-style-type: none"> • Může se lišit v závislosti na modelu. 	<ul style="list-style-type: none"> • Zkuste v domě použít jiný kohout. • Zcela otevřete kohout. • Zajistěte přímé vedení hadice/hadic. • Zkontrolujte filtr hadice přívodu vod .
 	<p>Odtoková hadice je zalomená nebo zanesená.</p> <p>Odtokový filtr je zanesený.</p>	<ul style="list-style-type: none"> • Zkontrolujte a napřimte odtokovou hadici. • Vyčistěte odtokový filt .
 	<p>Náplň je příliš malá.</p> <p>Náplň je nevyvážená.</p> <p>Zařízení je vybaveno systémem pro rozpoznání a opravy nevyváženosti. Pokud náplň obsahuje pouze těžké kusy prádla (např. koupelnové předložky, župany atd.) může tento systém zastavit odstředování nebo zcela přerušit cyklus odstředování.</p> <p>Pokud je prádlo na konci cyklu odstředování příliš vlhké, přidejte do náplně několik menších kusů prádla pro vyvážení náplně a opakujte cyklus odstředění.</p>	<ul style="list-style-type: none"> • Přidejte 1 nebo 2 kusy podobného prádla pro lepší vyvážení náplně v bubnu. • Přidejte 1 nebo 2 kusy podobného prádla pro lepší vyvážení náplně v bubnu. • Pro zajištění správné funkce odstředování v pračce znovu rozmístěte prádlo. • Pro zajištění správné funkce odstředování v pračce znovu rozmístěte prádlo.

Příznaky		Možná příčina	Řešení
	  	Dvířka nejsou správně zavřena.	<ul style="list-style-type: none"> • Zcela zavřete dvířka. Pokud hlášení „dE, dE 1, dE2, dE4“ nezhasne, obraťte se na servisní středisko.
		Došlo k závadě senzoru dvířek.	
			<ul style="list-style-type: none"> • Vytáhněte elektrickou zástrčku a obraťte se na servisní středisko.
		Došlo k přeplnění pračky vodou z důvodu vadného vodního ventilu.	<ul style="list-style-type: none"> • Zavřete vodovodní kohout. • Vytáhněte síťovou zástrčku. • Obraťte se na servisní středisko.
		Porucha snímače hladiny vody.	<ul style="list-style-type: none"> • Zavřete vodovodní kohout. • Vytáhněte síťovou zástrčku. • Obraťte se na servisní středisko.
		Přetížení motoru.	<ul style="list-style-type: none"> • Nechejte pračku po dobu 30 minut v klidu, aby bylo zajištěno vychladnutí motoru, a potom znovu spusťte program.
		Vytéká voda.	<ul style="list-style-type: none"> • Obraťte se na servisní středisko.
		Pračka zjistila výpadek proudu.	<ul style="list-style-type: none"> • Spusťte cyklus znovu.
		Systémová chyba	<ul style="list-style-type: none"> • Vytáhněte síťovou zástrčku a obraťte se na servisní středisko.
		Je odtoková hadice nebo odtokové čerpadlo namrzlé?	<ul style="list-style-type: none"> • Doplněte horkou vodu do bubnu a odmrázte odtokovou hadici a odtokové čerpadlo. Na odmrázení hadice použijte ručník namočený v horké vodě.

Tato omezená záruka se nevztahuje na:

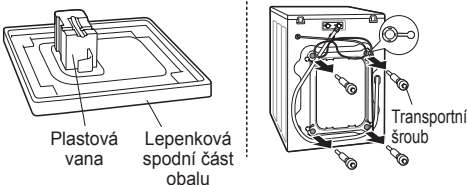
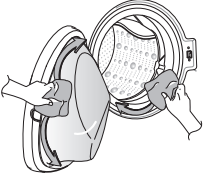
- Výjezdy servisních techniků za účelem dodání, vyzvednutí nebo instalace zařízení, pokyny pro zákazníky týkající se používání výrobku, oprava nebo výměna pojistek nebo oprava kabelového zapojení nebo instalatérské práce, případně náprava neautorizovaných oprav/instalace.
- Nefunkčnost výrobku během výpadků a přerušení elektrického napájení nebo při nedostatečné dostupnosti elektrotechnických služeb.
- Poškození způsobené netěsným nebo poškozeným vodovodním potrubím, zamrznutím vodovodního potrubí, omezeným průtokem odpadního potrubí, nedostatečným nebo přerušovaným přívodem vody nebo nedostatečným přívodem vzduchu.
- Poškození vyplývající z používání výrobku v korozivním prostředí nebo navzdory pokynům uvedeným v příručce uživatele výrobku.
- Poškození výrobku způsobené nehodami, hmyzem a škůdci, bleskem, větrem, ohněm, záplavami nebo vyšší mocí.
- Poškození nebo poruchy způsobené prováděním neoprávněných úprav či změn, pokud je výrobek používán pro jiné než určené účely nebo v případě jakéhokoliv vytékání vody, pokud nebylo zařízení správně nainstalováno.
- Poškození nebo porucha způsobená použitím nesprávného elektrického proudu, napětí nebo instalačních kódů, komerčním nebo průmyslovým používáním nebo používáním příslušenství, součástí či spotřebních čistících prostředků neschválených společností LG.
- Poškození způsobené během přepravy a manipulace, včetně škrábanců, rýh, odření a/nebo jiných poškození povrchu výrobku, pokud takové poškození nevyplývá z vad materiálu nebo nesprávného dílenského zpracování.
- Poškození nebo chybějící součásti u vystaveného, rozbaleného, zlevněného nebo repasovaného výrobku.
- Výrobky s odstraněnými, pozměněnými nebo nečitelnými originálními sériovými čísly. Pro zajištění platnosti záruky je vyžadováno číslo modelu, sériové číslo a originální maloobchodní prodejní doklad.
- Zvýšení provozních nákladů a dodatečné provozní výdaje.
- Opravy v případě, že je váš výrobek používán jiným než normálním a obvyklým způsobem v domácnosti nebo navzdory pokynům uvedeným v příručce uživatele výrobku.
- Náklady spojené s odvozem vašeho výrobku z vaší domácnosti za účelem oprav.
- Odvoz a opětovná instalace výrobku, pokud je nainstalován na nepřístupném místě nebo není nainstalován v souladu s vydanými pokyny pro instalaci, včetně příručky uživatele a příručky pro instalaci společnosti LG.
- Poškození vyplývající z nesprávného používání, zneužití, nesprávné instalace, oprav nebo údržby. Nesprávná oprava se týká i případu použití neschválených nebo nevhodných dílů dle rozhodnutí společnosti LG.

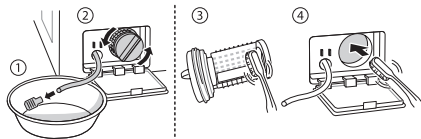
<p>Neobvyklé vibrace nebo hluk způsobené nedostatečným odstraněním transportních šroubů nebo plastové vany.</p>		<p>Demontujte transportní šrouby a plastovou vanu.</p>
<p>Vytékání vody způsobené nečistotami (vlasy, vlákna) na manžetě a skle dvířek.</p>		<p>Očistěte manžetu a sklo dvířek.</p>

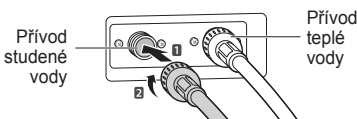
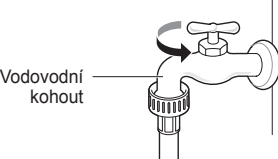
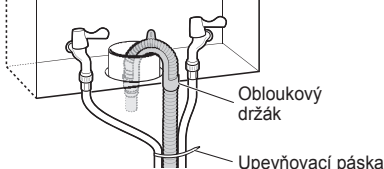
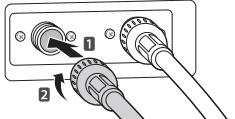
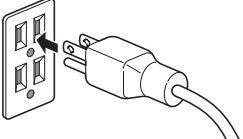
<p>Problémy s vypouštěním vody z důvodu zanesení filtru čerpadla</p>	<p>➔</p>		<p>Vyčistěte filtr čerpadla</p>
<p>Voda se nenapouští, protože jsou filtry hadic přívodu vody zanesené nebo jsou hadice přívodu vody zalomené.</p>	<p>➔</p>	 <p>Filtr přívodu vody</p>	<p>Vyčistěte filtr ventilu přívodu vody nebo znovu nainstalujte hadice přívodu vody.</p>
<p>Nedochází z vypouštění vody z důvodu použití nadměrného množství pracího prostředku.</p>	<p>➔</p>	 <p>Zásobník</p>	<p>Vyčistěte výsuvný zásobník na prací prostředky.</p>
<p>Prádlo je po dokončení pracího programu horké nebo teplé protože hadice přívodu vody jsou nainstalovány obráceně.</p>	<p>➔</p>	 <p>Přívod studené vody</p> <p>Přívod teplé vody</p>	<p>Znovu nainstalujte hadice přívodu vody.</p>
<p>Voda se nenapouští, protože vodovodní kohout je zavřený.</p>	<p>➔</p>	 <p>Vodovodní kohout</p>	<p>Otevřete vodovodní kohout.</p>
<p>Vytékání vody způsobené nesprávnou instalací odtokové hadice nebo zanesením odtokové hadice.</p>	<p>➔</p>	 <p>Obloukový držák</p> <p>Upevňovací páska</p>	<p>Znovu nainstalujte odvodní hadici.</p>
<p>Vytékání vody způsobené nesprávnou instalací hadice přívodu vody nebo používáním hadic přívodu vody jiné značky.</p>	<p>➔</p>		<p>Znovu nainstalujte hadici přívodu vody.</p>
<p>Nefunkční napájení z důvodu uvolnění připojení elektrického kabelu nebo problém s elektrickou zásuvkou.</p>	<p>➔</p>		<p>Znovu připojte napájecí kabel nebo vyměňte elektrickou zásuvku.</p>

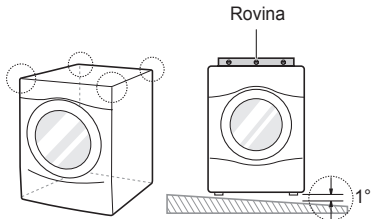
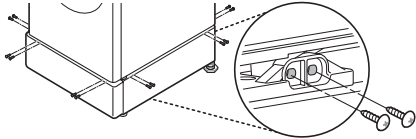
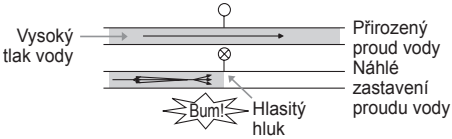
<p>Výjezdy servisních techniků za účelem dodání, vyzvednutí nebo instalace zařízení nebo pokyny ohledně používání výrobku. Odvoz a opětovná instalace výrobku.</p>	<p>➔</p>		<p>Záruka se vztahuje pouze na výrobní vady. Servisní úkony vyplývající z nesprávné instalace nejsou zárukou kryty.</p>
<p>Pokud nejsou správně zašroubovány všechny šrouby, může docházet k výskytu nadměrných vibrací (pouze model na podstavci).</p>	<p>➔</p>		<p>Do každého rohu zašroubujte 4 šrouby (celkem 16 kusů).</p>
<p>Hluk vodních rázů (bouchání) při napouštění vody do pračky.</p>	<p>➔</p>		<p>Upravte tlak vody přivřením vodovodního ventilu nebo kohoutu ve vaší domácnosti.</p>

PROVOZNÍ ÚDAJE

Informační list, dle Nařízení Evropské unie č. 1061/2010

Ochranná známka dodavatele	LG	
Dodavatelova identifikační značka modelu	F171K2CS2W	
Jmenovitá kapacita	17	kg
Třída energetické účinnosti	A++	
Oceněno „Ekoznačkou EU“ podle směrnice (EC) č. 66/2010	Ne	
Spotřeba energie „X“ kWh za rok na základě 220 standardních pracích cyklů s programy pro bavlnu pro praní při 60 °C a 40 °C s celou a poloviční náplní a spotřeba v režimech s nízkou spotřebou energie. Skutečná spotřeba energie bude záviset na tom, jak je spotřebič používán.	442	kWh/rok
Spotřeba energie		
- standardní program pro bavlnu při teplotě 60 °C s maximálním množstvím prádla.	2,10	kWh
- standardní program pro bavlnu při teplotě 60 °C s částečným množstvím prádla.	1,60	kWh
- standardní program pro bavlnu při teplotě 40 °C s částečným množstvím prádla.	1,30	kWh
Vážená spotřeba energie při vypnutí a v režimu ponechání v zapnutém stavu.	0,5	W
Spotřeba vody „X“ litrů za rok na základě 220 standardních pracích cyklů s programy pro bavlnu pro praní při 60 °C a 40 °C s celou a poloviční náplní. Skutečná spotřeba vody bude záviset na tom, jak je spotřebič používán.	17000	litrů/rok
třída účinnosti sušení odstředováním „X“ na stupnici od G (nejmenší účinnost) do A (nejvyšší účinnost)		
Maximální rychlost odstředování dosažená při standardním programu pro bavlnu při teplotě 60 °C s maximálním množstvím prádla nebo při standardním programu pro bavlnu při teplotě 40 °C s částečným množstvím prádla (podle toho, která je nižší) a obsah zbývajících vlhkosti při standardním programu pro bavlnu při teplotě 60 °C s maximálním množstvím prádla nebo při standardním programu pro bavlnu při teplotě 40 °C s částečným množstvím prádla (podle toho, který je nižší).	1100	ot./min.
	49	%
Standardní prací programy, kterých se týkají informace na štítku o tom, že jsou tyto programy vhodné pro praní běžně znečištěného bavlněného prádla a že jde o nejúčinnější programy po stránce kombinované spotřeby energie a vody;	"Bavlna+ 60 °C / 40 °C "	
Čas programu		
- standardní program pro bavlnu při teplotě 60 °C s maximálním množstvím prádla.	227	min.
- standardní program pro bavlnu při teplotě 60 °C s částečným množstvím prádla.	255	min.
- standardní program pro bavlnu při teplotě 40 °C s částečným množstvím prádla.	225	min.
Trvání režimu ponechání v zapnutém stavu (TI)	0	min.
Emise akustického hluku šířeného vzduchem vyjádřené v dB(A) na 1 pW a zaokrouhlené na nejbližší celé číslo během praní a ždímání při standardním programu pro bavlnu při teplotě 60 °C s maximálním množstvím prádla.	58/78	dB(A)
Volně stojící		

Poznámky

Poznámky

Poznámky

Poznámky

NÁVOD NA POUŽÍVANIE PRÁČKA



Pred inštaláciou si pozorne prečítajte tieto pokyny. Inštalácia tak bude jednoduchšia a bude zaručené, že produkt je nainštalovaný správne a bezpečne. Uchovajte si tieto pokyny v blízkosti produktu na budúce použitie.

F171K2CS2W

OBSAH

Tento návod na používanie bol vydaný pre skupinu produktov. Môže obsahovať obrazový materiál a obsah, ktorý sa líši od modelu, ktorý ste si zakúpili.

Tento návod na používanie môže výrobca v budúcnosti upraviť.

BEZPEČNOSTNÉ POKYNY	03
Dôležité bezpečnostné pokyny	05
INŠTALÁCIA	08
Diely	08
Príslušenstvo	09
Technické údaje	09
Požiadavky na miesto inštalácie	10
Vybalenie a odstránenie prepravných skrutiek	11
Používanie protišmykových podložiek (voliteľné)	12
Drevené podlahy (plávajúce podlahy)	12
Vyrovnanie práčky	13
Pripojenie prívodnej hadice	13
Inštalácia odtokovej hadice	16
Zapojenie do elektrickej siete (len pre Veľkú Britániu)	16
PREVÁDZKA	17
Používanie práčky	17
Triedenie bielizne	18
Pridanie čistiacich prostriedkov	19
Ovládací panel	21
Tabuľka programov	22
Voliteľné cykly	26
INTELIGENTNÉ FUNKCIE	31
Používanie aplikácie SmartThinQ	31
Používanie funkcie Smart Diagnosis™	33
ÚDRŽBA	34
Čistenie práčky	34
Čistenie filtra prívodnej hadice	34
Čistenie filtra odtokového čerpadla	35
Čistenie zásuvky dávkovača	36
Čištění bubnu (Čistenie Bubna)	36
Upozornenie na zamrznutie v zime	37
RIEŠENIE PROBLÉMOV	39
Diagnostikovanie problémov	39
Chybové hlásenia	42
ZÁRUKA	44
PREVÁDZKOVÉ ÚDAJE	47

BEZPEČNOSTNÉ POKYNY

Cieľom týchto bezpečnostných pravidiel je predchádzať nepredvídaným rizikám a škodám spôsobeným nebezpečným alebo nesprávnym používaním produktu.

Tieto pravidlá sú rozdelené do skupín „VAROVANIE“ a „UPOZORNENIE“, ktoré sú podrobnejšie vysvetlené nižšie.

 Tento symbol označuje situácie a činnosti, ktoré môžu predstavovať riziko. Text označený týmto symbolom si dôkladne prečítajte a postupuje podľa pokynov, aby ste týmto rizikám predišli.

 **VAROVANIE** – označuje situácie, v ktorých môže mať nedodržanie pokynov za následok závažné zranenie alebo smrť.

 **UPOZORNENIE** – označuje situácie, v ktorých môže nedodržanie pokynov spôsobiť menej závažné zranenie alebo poškodenie produktu.

VAROVANIE

Aby ste pri používaní produktu znížili riziko požiaru, zásahu elektrickým prúdom alebo zranenia osôb, dodržiavajte základné bezpečnostné opatrenia vrátane nasledujúcich pravidiel.

DETI V DOMÁCNOSTI

Tento spotrebič nie je určený na používanie osobami (vrátane detí) so zníženými fyzickými, zmyslovými alebo duševnými schopnosťami, či s nedostatkom skúseností a znalostí, pokiaľ nie sú pod dozorom alebo ich osoba zodpovedná za ich bezpečnosť nepoučila o používaní spotrebiča. Deti musia byť pod dozorom, aby sa so spotrebičom nehrali.

Použitie v Európe:

Tento spotrebič smú deti vo veku aspoň 8 rokov a osoby so zníženými fyzickými, zmyslovými alebo duševnými schopnosťami, či s nedostatkom skúseností a znalostí používať pod dozorom alebo po poučení o bezpečnom používaní spotrebiča a za predpokladu, že prípadným rizikám porozumeli. Deťom nedovoľte hrať sa so spotrebičom. Deti nesmú bez dozoru spotrebič čistiť ani vykonávať jeho používateľskú údržbu.

Deti mladšie ako 3 roky musia byť v dostatočnej vzdialenosti od spotrebiča, ak nie sú pod neustálym dozorom.

POŽIADAVKY NA UZEMNENIE

VAROVANIE

V záujme vlastnej bezpečnosti je nutné dodržiavať informácie v tomto návode na používanie, aby sa znížilo riziko požiaru, výbuchu alebo zásahu elektrickým prúdom a predišlo sa škodám na majetku, zraneniam alebo usmrteniu.

- Tento spotrebič sa musí uzemniť. V prípade poruchy alebo poškodenia zníži uzemnenie riziko zásahu elektrickým prúdom zabezpečením odvodu elektrického prúdu dráhou s najnižším odporom.
- Spotrebič je vybavený káblom s ochranným vodičom a uzemňovacou zástrčkou. Zástrčka musí byť zapojená do náležitej elektrickej zásuvky, ktorá je správne nainštalovaná a uzemnená v súlade so všetkými miestnymi predpismi a nariadeniami.
- Nesprávne pripojenie ochranného vodiča môže mať za následok riziko zásahu elektrickým prúdom. Ak máte pochybnosti o správnom uzemnení spotrebiča, poraďte sa s kvalifikovaným elektrikárom alebo servisným zástupcom
- Zástrčku dodanú so spotrebičom nijako neupravujte. Ak sa nedá zapojiť do zásuvky, zavolajte kvalifikovaného elektrikára, ktorý nainštaluje správnu zásuvku.

ZNEŠKODNENIE STARÉHO SPOTREBIČA



1. Tento symbol prečiarknutého odpadkového koša na kolieskach znamená, že odpad z elektrických a elektronických zariadení (WEEE) musí byť zneškodnený samostatne od komunálneho odpadu.
2. Staré elektrické produkty môžu obsahovať nebezpečné latky, preto správne zneškodnenie vášho starého spotrebiča pomôže zabrániť potenciálnym negatívnym dopadom na prostredie a ľudské zdravie. Váš starý spotrebič môže obsahovať diely, ktoré možno opätovne použiť na opravu iných produktov, a iné cenné materiály, ktoré možno recyklovať s cieľom chrániť obmedzené zdroje.
3. Svoj spotrebič môžete zaniest' do predajne, kde ste produkt zakúpili, alebo sa môžete obrátiť na oddelenie odpadov miestnej samosprávy a požiadať o informácie o najbližšom zbernom mieste odpadu z elektrických a elektronických zariadení (WEEE). Najnovšie informácie platné pre vašu krajinu nájdete na stránke www.lg.com/global/recycling

Dôležité bezpečnostné pokyny

VAROVANIE

Aby ste pri používaní produktu znížili riziko požiaru, zásahu elektrickým prúdom alebo zranenia osôb, dodržiavajte základné bezpečnostné opatrenia vrátane nasledujúcich pravidiel.

Inštalácia

- Nikdy sa nesnažte používať spotrebič, ak je poškodený, porušený, čiastočne rozobratý alebo niektoré jeho časti chýbajú alebo sú porušené vrátane poškodeného kábla alebo zástrčky. Môže to mať za následok zasiahnutie elektrickým prúdom alebo zranenie.
- Tento spotrebič má vysokú hmotnosť. Spotrebič by mali inštalovať a manipulovať s ním vždy najmenej dve osoby. V opačnom prípade môže dôjsť k zraneniu.
- Spotrebič skladujte a inštalujte len na miesto, kde nebude vystavený teplotám pod bodom mrazu ani poveternostným vplyvom. V opačnom prípade môže dôjsť k úniku vody.
- Upevnite odtokovú hadicu, aby sa neuvolnila. Únik vody môže zapríčiniť zasiahnutie elektrickým prúdom.
- Poškodený napájací kábel musí vymeniť výrobca, servisný technik výrobcu alebo podobne kvalifikovaná osoba, aby sa predišlo nebezpečenstvu.
- Spotrebič by nemal byť umiestnený za uzamykateľnými dverami, posuvnými dverami alebo dverami so závesmi na strane oproti dverám sušičky, aby nebránili v ich úplnom otvorení.

Prevádzka

- Na stláčanie alebo odmontovanie ovládacej jednotky nepoužívajte ostré predmety, napríklad vrtáky alebo špendlíky. Môže to mať za následok zasiahnutie elektrickým prúdom alebo zranenie.
- Spotrebič môže demontovať, opravovať alebo upravovať len autorizovaný opravár zo servisného strediska spoločnosti LG Electronics. Nesprávne vykonaný servis môže spôsobiť zranenie, zasiahnutie elektrickým prúdom alebo požiar.
- Počas čistenia nestriekajte vodu na vnútornú ani vonkajšiu časť spotrebiča. Voda môže poškodiť izoláciu a spôsobiť tak zasiahnutie elektrickým prúdom alebo vznik požiaru.
- V okolí a pod spotrebičom sa nesmú nachádzať horľavé materiály ako vlákna tkanín, papier, handry, chemikálie a podobne. Nesprávne používanie môže spôsobiť požiar alebo výbuch.
- Do spotrebiča nevkladajte živé zvieratá, napríklad domáce zvieratá. Môže dôjsť k ich zraneniu.
- Dvierka spotrebiča nenechávajte otvorené. Deti by sa mohli vešať na dvierka alebo vliezť dovnútra spotrebiča a zraniť sa alebo poškodiť spotrebič.

- Do spotrebiča nesiahajte, keď je spustený. Počkajte, kým sa bubon úplne zastaví. V opačnom prípade môže dôjsť k zraneniu.
- Položky, ktoré boli čistené, prané, namočené alebo sú znečistené horľavými alebo výbušnými látkami (napríklad vosk, olej, farba, benzín, odmasťovacie prostriedky, prostriedky na suché čistenie, petrolej, rastlinný olej, kuchynský olej atď.), nekladajte do spotrebiča, neperte ani nesusťe v spotrebiči. Nesprávne používanie môže spôsobiť požiar alebo výbuch.
- V prípade potopy spotrebič zastavte a obráťte sa na servisné stredisko spoločnosti LG Electronics. Kontakt s vodou môže mať za následok zasiahnutie elektrickým prúdom.
- Keď sú dvierka spotrebiča otvorené, netlačte na ne nadmernou silou. Mohlo by dôjsť k prevráteniu spotrebiča a následnému zraneniu.
- Používajte nové súpravy hadíc dodané so spotrebičom. Staré súpravy hadíc sa nesmú opätovne použiť. Únik vody môže spôsobiť škody na majetku.
- Počas parných cyklov, sušenia alebo prania pri vysokej teplote sa nedotýkajte dvierok. Povrch dvierok môže byť veľmi horúci. Pred otvorením dvierok počkajte na uvoľnenie zámku. V opačnom prípade môže dôjsť k zraneniu.
- V blízkosti produktu nepoužívajte horľavé plyny ani výbušné látky (benzén, benzín, riedidlo, nafta, alkohol atď.). Mohlo by to spôsobiť výbuch alebo požiar.
- Ak odtoková alebo prívodná hadica v zime zamrznú, používajte ich až po odmrazení. Mráz môže spôsobiť požiar alebo zásah elektrickým prúdom a zamrznuté časti môžu spôsobiť poškodenie produktu alebo skrátenie jeho životnosti.
- Všetky pracie prostriedky, aviváže a bielidlá uschovajte mimo dosahu detí. Tieto produkty obsahujú jedovaté látky.
- Do rozbočovacích zásuviek a predlžovacích káblov nezapájajte viacero zariadení. Mohlo by to spôsobiť požiar.
- Pred čistením produktu odpojte zástrčku spotrebiča. V opačnom prípade môže dôjsť k zásahu elektrickým prúdom alebo zraneniu.
- Elektrickej zástrčky sa nedotýkajte mokrými rukami. Môže to mať za následok zasiahnutie elektrickým prúdom alebo zranenie.
- Pri odpájaní zástrčky z elektrickej zásuvky uchopte zástrčku, nie napájací kábel. Poškodenie napájacieho kábla môže spôsobiť zásah elektrickým prúdom alebo zranenie.
- Napájací kábel nadmerne neohýbajte, ani naň nekladte ťažké predmety. Poškodenie napájacieho kábla môže spôsobiť zásah elektrickým prúdom alebo požiar.

Likvidácia

- Pred likvidáciou starého spotrebiča ho odpojte od elektrickej siete. Zástrčku opätovne nepoužívajte. Odrežte kábel čo najbližšie k spotrebiču, aby sa zabránilo jeho ďalšiemu použitiu.
- Obalový materiál (ako vinyl a polystyrén) likvidujte mimo dosahu detí. Obalový materiál môže spôsobiť udusenie dieťaťa.
- Pred tým, ako vyradíte spotrebič z prevádzky alebo ho zlikvidujete, odmontujte dvierka pracovného priestoru, aby vnútri neuviazli deti alebo malé zvieratá. V opačnom prípade môže dôjsť k závažnému zraneniu alebo usmrteniu.

INŠTALÁCIA

Diely

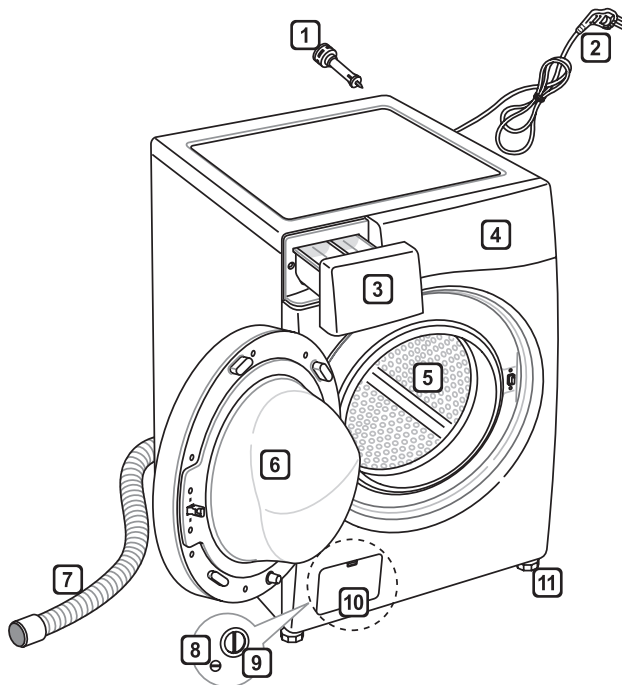

- 1 prepravné skrutky
- 2 sieťová zástrčka
- 3 zásuvka
- 4 ovládací panel
- 5 bubon
- 6 dvierka
- 7 odtoková hadica
- 8 zátka odtokovej hadičky čerpadla
- 9 filter odtokového čerpadla
- 10 kryt (umiestnenie sa môže líšiť v závislosti od produktu)
- 11 nastaviteľná nožička

Príslušenstvo

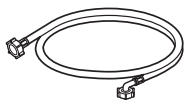

prívodná hadica (1EA)
(voliteľne: studená (1 EA))



kľúč

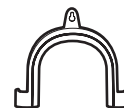

Držiak vypúšťacej hadice

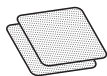

protišmykové podložky (2EA)



kryty otvorov na prepravné skrutky



Plastová sťahovacia páska

Technické údaje

Model	F171K2CS2W
Kapacita prania	17 kg
Napájanie	220-240 V~, 50 Hz
Rozmery	700 mm (Š) x 770 mm (H) x 990 mm (V)
Hmotnosť produktu	93 kg
Príkon max	2000 - 2250 W
Povolený tlak vody	0,1 - 1,0 MPa (1,0 - 10,0 kgf / cm ²)

- Vzhľad a technické údaje sa môžu bez predchádzajúceho upozornenia zmeniť z dôvodu zvýšenia kvality spotrebiča.

Požiadavky na miesto inštalácie

Miesto

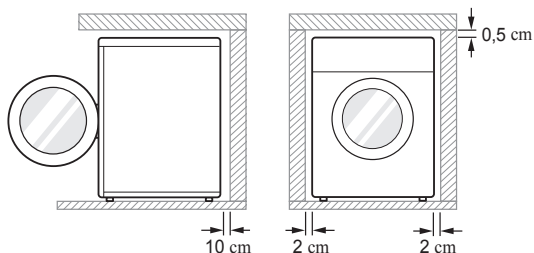

Rovný povrch: Povolený sklon pod celou práčkou je 1°.

Sieťová zásuvka: Maximálna vzdialenosť od ľubovoľnej strany práčky musí byť 1,5 metra.

- Nepreťažujte zásuvku zapojením viac ako jedného spotrebiča.

Voľný priestor navyše: od steny 10 cm – zadná strana /2 cm – pravá a ľavá strana

- Nikdy neodkladajte ani neuchovávajte prostriedky na bielizeň navrchu práčky.
- Tieto produkty môžu poškodiť povrch alebo ovládacie prvky práčky.

Umiestnenie

- Práčku nainštalujte na rovnú a tvrdú podlahu.
- Ubezpečte sa, že cirkulácii vzduchu okolo práčky nebráni koberec, predložka atď.
- Nikdy sa nepokúšajte napraviť nerovnosti podlahy podkladaním kúskov dreva, lepenky alebo podobných materiálov pod práčku.
- Ak nie je možné vyhnúť sa umiestneniu práčky vedľa plynového variča alebo sporáka na uhlie, medzi oba spotrebiče musíte vložiť izolačný panel (85 x 60 cm) pokrytý hliníkovou fóliou na strane obrátenej k variču alebo sporáku.

- Práčku nainštalujte do miestností, v ktorých môže teplota klesnúť pod bod mrazu. Zamrznuté hadice môžu z dôvodu vysokého tlaku prasknúť. Spoľahlivosť elektronickej ovládacej jednotky môže byť pri teplotách pod bodom mrazu znížená.
- Práčku nainštalujte na také miesto, aby k nej mal technik v prípade poruchy jednoduchý prístup.
- Po umiestnení práčky nastavte všetky štyri nožičky pomocou dodaného kľúča na prepravné skrutky, aby bol spotrebič stabilný. Dodržte pritom približne 5 mm voľného priestoru medzi vrchom práčky a spodkom pracovnej dosky nad práčkou.
- Toto zariadenie nie je určené na používanie na mori ani v mobilných vozidlách, napríklad v karavanoch, lietadlách a podobne.

Zapojenie do elektrickej siete

- Nepoužívajte predlžovací kábel ani rozdvojku.
- Po použití práčky vždy odpojte od elektrickej siete a vypnite prívod vody.
- Práčku zapojte do uzemnenej sieťovej zásuvky, ktorá spĺňa požiadavky platných smerníc o elektrickom zapojení.
- Práčka musí byť umiestnená tak, aby bol zabezpečený voľný prístup k zástrčke.
- Opravu práčky smie vykonávať len kvalifikovaný personál. Opravy vykonávané neskusenými osobami môžu viesť k zraneniu alebo závažnému poškodeniu spotrebiča. Obráťte sa na svoje miestne servisné stredisko.
- Ak je práčka dodaná v zime a teploty sú pod bodom mrazu, pred uvedením do prevádzky práčku umiestnite na niekoľko hodín na miesto s izbovou teplotou.

Vybalenie a odstránenie prepravných skrutiek

- 1 Vyberte práčku z polystyrénového podstavca.
 - Po odstránení kartónu a baliaceho materiálu vyberte práčku z polystyrénového podstavca. Uistite sa, že výplň bubna sa odpojila spolu s podstavcom a nezostala prichytená k spodnej strane práčky.
 - Ak musíte práčku položiť, aby ste odstránili kartónový podstavec zo spodnej strany, vždy chráňte boky práčky a opatrne ju položte na bok. Práčku **NEKLAĎTE** na prednú ani zadnú stranu.

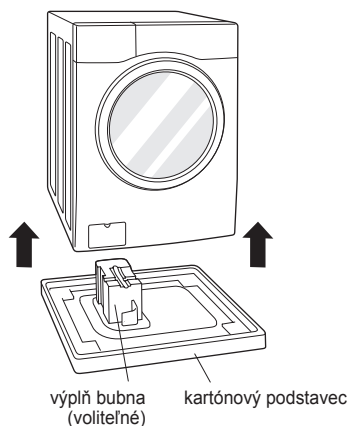

- 2 Odstráňte súpravu skrutiek.
 - Začnite so spodnými dvomi prepravnými skrutkami a pomocou kľúča (súčasť balenia) úplne uvoľnite všetky prepravné skrutky otáčaním proti smeru pohybu hodinových ručičiek. Súpravu skrutiek vytiahnite jemným vykývaním.

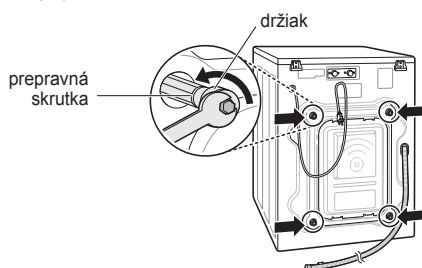

- 3 Pripevnite kryty otvorov.
 - Nájdite kryty otvorov v balíčku s príslušenstvom a pripevnite ich na otvory na prepravné skrutky.

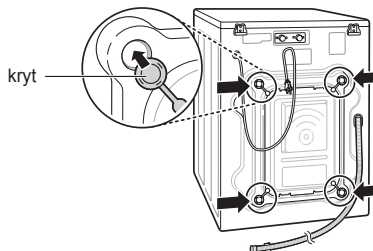

POZNÁMKA

- Súpravu skrutiek si odložte na budúce použitie. Práčku **NEPREVÁŽAJTE** bez toho, aby ste znova namontovali prepravné skrutky, inak hrozí poškodenie vnútorných komponentov.
- Ak prepravné skrutky a držiaky neodmontujete, môže to spôsobiť silné vibrácie a hluk a následné trvalé poškodenie práčky. Kábel je k zadnej strane práčky pripevnený prepravnou skrutkou, aby sa predišlo používaniu práčky s namontovanými prepravnými skrutkami.

Používanie protišmykových podložiek (voliteľné)

Ak nainštalujete práčku na klzký povrch, v dôsledku nadmerných vibrácií môže dôjsť k jej pohybu. Nesprávne vyváženie môže spôsobiť porušenia v dôsledku hluku a vibrácií. V takomto prípade umiestnite pod vyrovnávacie nožičky protišmykové podložky a práčku vyrovnajte.

- 1 Pred umiestnením protišmykových podložiek vyčistite podlahu.
 - Suchou handrou odstráňte cudzie predmety a vlhkosť. Ak podlaha zostane vlhká, protišmykové podložky sa môžu odlepiť.
- 2 Po umiestnení práčky na miesto inštalácie ju vyrovnajte.
- 3 Prilepte protišmykovú podložku lepiacou stranou na podlahu.
 - Najúčinnnejšie je prilepiť protišmykové podložky pod predné nožičky. Ak je prilepenie podložiek pod predné nožičky náročné, prilepte ich pod zadné nožičky.

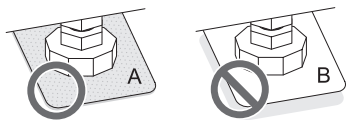
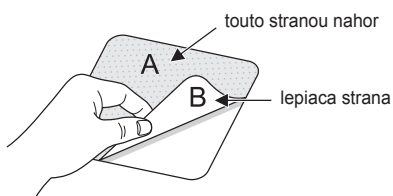

- 4 Uistite sa, že práčka je vyrovnaná.
 - Uchopte práčku za vrchný okraj a skúste ju jemne potlačiť alebo ňou jemne pokývať a skontrolujte, či sa nekolíše. Ak sa práčka kolíše, znova ju vyrovnajte.

Drevené podlahy (plávajúce podlahy)

- Drevené podlahy sú obzvlášť náchylné na vibrácie.
- Odporúčame, aby ste na každú nožičku práčky umiestnili aspoň 15 mm hrubé gumené podložky a zaistili ich aspoň na dvoch podlahových trámoch pomocou skrutiek, vďaka čomu predídete vzniku vibrácií.

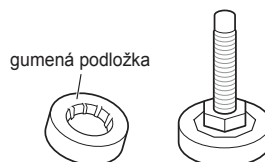

- Ak je to možné, nainštalujte práčku do jedného z rohov miestnosti, kde je podlaha stabilnejšia.
- Pripevnite gumené podložky, aby sa znížili vibrácie.
- Gumené podložky si môžete vyžiadať (č. dielu 4620ER4002B) v servisnom stredisku spoločnosti LG.

POZNÁMKA

- Správne umiestnenie a vyrovnanie práčky zaručí dlhodobé, plynulé a spoľahlivé fungovanie.
- Práčka musí byť umiestnená v 100 % vodorovnej polohe a pevne stáť na svojom mieste.
- Pri záťaži sa nesmie kolísať.
- Povrch, na ktorom je práčka umiestnená, musí byť čistý a nesmie byť ošetrovaný voskom na podlahy ani inými zvlhčujúcimi prostriedkami.
- Zabráňte navlhnutiu nožičiek práčky. V opačnom prípade môže dôjsť k vibráciám alebo hluku.

Vyrovnanie práčky

Ak podlaha nie je rovná, otočte nastavovaciu nožičku podľa potreby (pod nožičku nekladajte kúsky dreva ani iné predmety). Uistite sa, že všetky štyri nožičky sú pevne a stabilne umiestnené na podlahe a potom skontrolujte, či je spotrebič vyrovnaný (použite vodováhu).

- Keď je práčka vyrovnaná, utiahnite matice smerom nahor k spodnej časti práčky. Všetky matice musia byť utiahnuté.

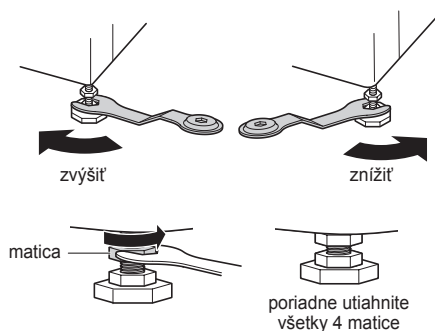

- Diagonálna kontrola

Keď zatlačíte na vrchný okraj práčky v diagonálnom smere, práčka sa nesmie vôbec kolísať (skontrolujte oba smery). Ak sa práčka kolíše, keď zatlačíte na vrchný okraj práčky v diagonálnom smere, upravte nastavenie nožičiek.

POZNÁMKA

- Drevená alebo plávajúca podlaha môže prispieť k vzniku nadmerných vibrácií a nerovnováhy.
- Ak je práčka nainštalovaná na vyvýšenom mieste, musí byť poriadne pripevnená, aby nespadla.

Pripojenie prívodnej hadice

- Tlak pritekajúcej vody musí byť medzi 0,1 MPa až 1,0 MPa (1,0 – 10,0 kgf/cm²).
- Pri pripájaní prívodnej hadice k ventilu si dajte pozor, aby ste závit nezničili zlým nasadením a prílišným utiahnutím.
- Ak je tlak pritekajúcej vody vyšší ako 1,0 MPa, musíte namontovať zariadenie na zníženie tlaku.
- Stav hadice pravidelne kontrolujte a v prípade potreby ju vymeňte.

Kontrola gumeného tesnenia prívodnej hadice

S prírodnými hadicami sa dodávajú dve gumené tesnenia.

Slúžia na zabránenie úniku vody. Skontrolujte, či je pripojenie k prívodom vody dostatočne tesné.

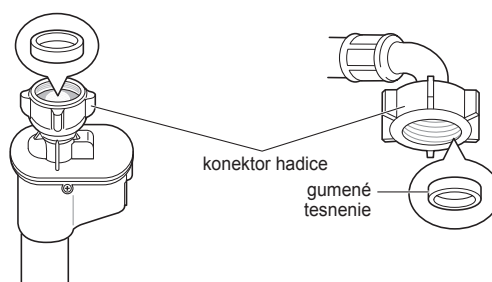
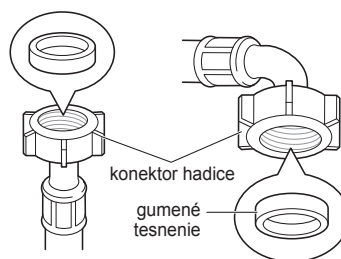

Pripojenie hadice k prívodu voddy

Pripojenie hadice skrutkovacieho typu k prívodu vody so závitom

Konektor hadice naskrutkujte na prívod vody.

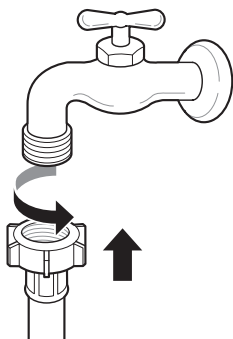

Pripojenie hadice skrutkovacieho typu k prívodu vody bez závitů

- 1 Uvoľnite štyri upevňovacie skrutky.

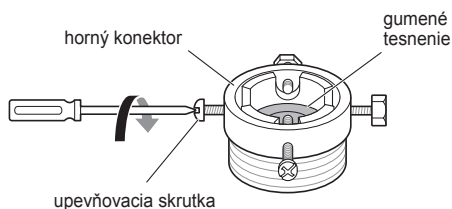

- 2 Ak je prívod vody široký a nezmesť sa do adaptéra, odstráňte redukciu.

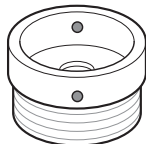

- 3 Nasuňte adaptér na koniec prívodu vody, aby gumené tesnenie vytvorilo vodotesné spojenie. Uťahnite štyri upevňovacie skrutky.

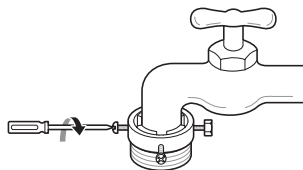

- 4 Prívodnú hadicu zatlačte zvislo nahor, aby gumené tesnenie hadice úplne priľahlo k prívodu vody, a potom hadicu upevnite zaskrutkovaním v smere pohybu hodinových ručičiek.

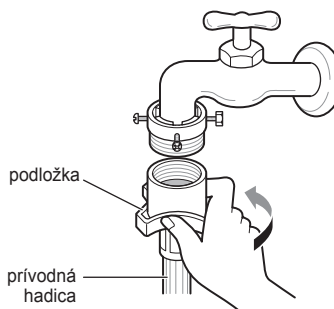

Pripojenie hadice bez závitů k prívodu vody bez závitů

- 1 Odskrutkujte krúžok adaptéra a uvoľnite štyri upevňovacie skrutky.

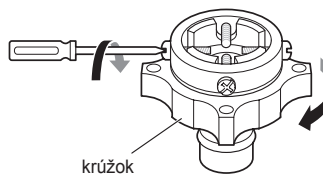

- 2 Ak je prívod vody široký a nezmesť sa do adaptéra, odstráňte redukciu.

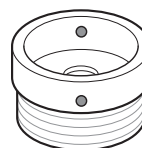

- 3** Nasuňte adaptér na koniec prívodu vody, aby gumené tesnenie vytvorilo vodotesné spojenie. Utiahnite krúžok adaptéra a naskrutkujte štyri upevňovacie skrutky.

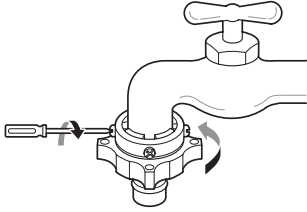

- 4** Zatlačte západku konektora nadol, nasuňte prívodnú hadicu do adaptéra a uvoľnite západku konektora. Skontrolujte, či je adaptér na svojom mieste.

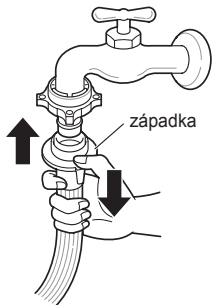

POZNÁMKA

- Po pripojení prívodnej hadice k prívodu vody spustite vodu, aby sa z vodovodného potrubia vypláchli cudzie predmety (nečistoty, piesok, piliny atď.). Nechajte vodu odtiecť do vedra a skontrolujte teplotu vody.

Pripojenie hadice k práčke

Skontrolujte, či hadica nie je zalomená alebo stlačená.

Postup v prípade, že práčka má dva ventily

- Prívodná hadica s červeným konektorom je určená na pripojenie k prívodu teplej vody.

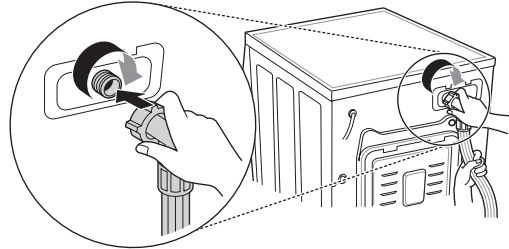

POZNÁMKA

- Ak po dokončení pripojenia z hadice uniká voda, postup zopakujte. Ako prívod vody používajte najbežnejší typ kohútika prívodu. Ak má kohútik prívodu štvorcový tvar alebo je príliš široký, pred umiestnením do adaptéra vyberte redukciu.

Používanie vodorovného kohútika prívodu

vodorovný kohútik prívodu



predĺžený kohútik prívodu

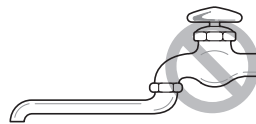

štvorcový kohútik prívodu



Inštalácia odtokovej hadice

- Odtoková hadica by nemala byť namontovaná viac ako 100 cm nad zemou. Voda by z práčky by nemusela odtekať alebo by odtekala pomaly.
- Správnym upevnením odtokovej hadice ochránite podlahu pred poškodením spôsobeným únikom vody.
- Ak je odtoková hadica príliš dlhá, nesnažte sa ju zatlačiť do práčky. Spôsobí to vznik nadmerného hluku.

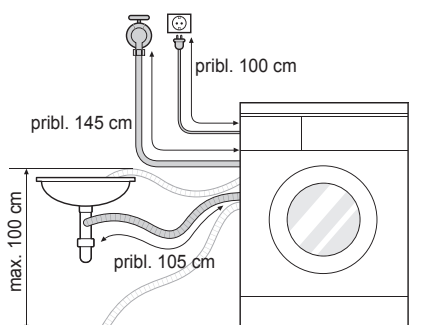

- Ak montujete odtokovú hadicu do umývadla, pevne ju zaistíte lankom.
- Správnym upevnením odtokovej hadice ochránite podlahu pred poškodením spôsobeným únikom vody.

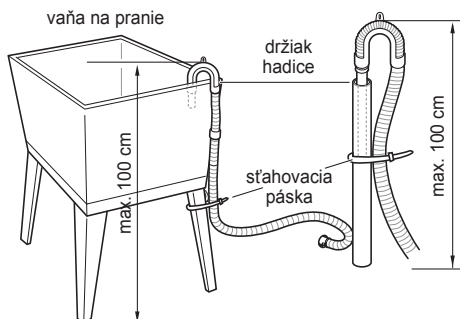
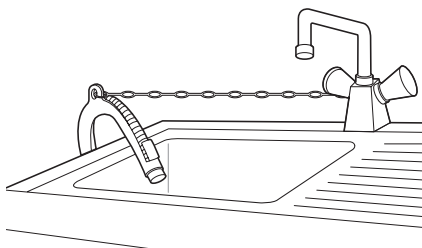

Zapojenie do elektrickej siete (len pre Veľkú Britániu)

Vodiče prívodného elektrického kábla sú farebne rozlíšené takto:

zelená a žltá: uzemnenie

modrý: nulový vodič

hnedý: fáza

Tento spotrebič musí byť uzemnený.

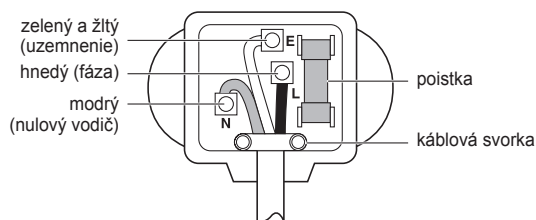

Keďže farby vodičov v sieťovom kábli tohto spotrebiča nemusia zodpovedať farebnému označeniu koncoviek v zástrčke, postupujte takto:

Zelený a žltý vodič sa musí pripojiť ku koncovke zástrčky označenej písmenom E alebo symbolom uzemnenia (\perp), resp. k zelenej alebo zeleno-žltej koncovke.

Modrý vodič sa musí pripojiť ku koncovke označenej písmenom N alebo čiernej koncovke.

Hnedý vodič sa musí pripojiť ku koncovke označenej písmenom L alebo červenej koncovke.

Ak sa používa zástrčka 13 A (BS 1363), použite poistku 13 A BS 1362.

Používanie práčky

Pred prvým práním vyberte cyklus (Bavlna 60 °C, pridajte polovičnú dávku pracieho prostriedku) a spustite pranie naprázdno. Odstráni sa tak prípadné usadeniny a voda, ktoré v bubne zostali z výrobného procesu.

1 Roztriedte bielizeň a vložte ju do práčky.

- Roztriedte bielizeň podľa typu textílie, stupňa znečistenia a farby, pričom berte do úvahy aj objem práčky. Otvorte dverka a vložte bielizeň do práčky.

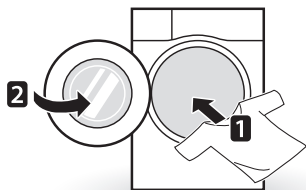

2 Pridajte čistiace prostriedky a/alebo prací prostriedok a aviváž.

- Do zásuvky dávkovača pracieho prostriedku pridajte správne množstvo pracieho prostriedku. V prípade potreby pridajte do príslušných priehradiek zásuvky bielidlo alebo aviváž.

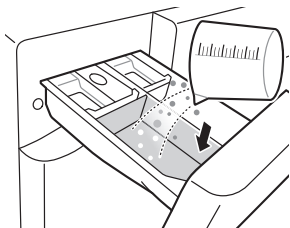

3 Zapnite práčku.

- Stlačením tlačidla **Napájení** ZAPNITE práčku.

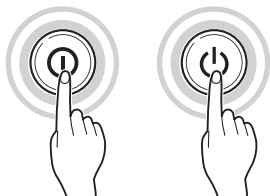

4 Vyberte požadovaný prací cyklus.

- Požadovaný cyklus vyberte opakovaným stláčaním tlačidla cyklu alebo otáčaním voliča cyklov.

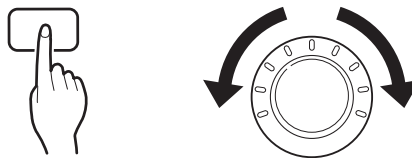

5 Spustite cyklus.

- Stlačením tlačidla **Start/Pauza** spustíte program. Krátkym premiešaním bielizne bez vody práčka odváži hmotnosť náplne. Ak do 14 minút nestlačíte tlačidlo **Start/Pauza**, práčka sa vypne a všetky nastavenia sa vymažú.



6 Koniec cyklu.

- Po dokončení cyklu zaznie melódia. Bielizeň ihneď vyberte z práčky, aby sa veľmi nepokrčila. Pri vyberaní náplne z práčky skontrolujte, či sa v tesnení okolo dverok nezachytili malé kusy bielizne.

Triedenie bielizne

1 Pozrite si štítky na jednotlivých kusoch bielizne.

- Nájdate na nich informácie o textilnom zložení odevu a pokyny na pranie.
- Vysvetlenie symbolov na štítkoch:



normálne mechanické pranie

nekrčivé textílie

jemná bielizeň

ručné pranie

neprať

2 Bielizeň roztriedte.

- Ak chcete dosiahnuť najlepšie výsledky, roztriedte oblečenie na jednotlivé dávky, ktoré je možné prať pomocou rovnakého pracieho cyklu.
- Rôzne textílie vyžadujú pri praní rôzne teploty a rýchlosti odstreďovania.
- Vždy oddel'te tmavú bielizeň od svetlej a bielej. Tmavú bielizeň perte samostatne, inak sa môže bielizeň bielej alebo svetlej farby zafarbiť alebo sa na nej zachytia vlákna tmavej látky. Ak je to možné, neperte silne a mierne znečistenú bielizeň spolu.
 - Znečistenie (silné, normálne, mierne)
Roztriedte oblečenie podľa stupňa znečistenia.
 - Farba (biela, svetlá, tmavá)
Oddel'te bielu bielizeň od farebnej.
 - Vlákna (látky, z ktorých sa oddeľujú vlákna a na ktorých sa zachytávajú vlákna)
Látky, z ktorých sa oddeľujú vlákna, a látky, na ktorých sa zachytávajú vlákna, perte samostatne.

3 Bielizeň pred vložením skontrolujte.

- V rámci jednej dávky skombinujte veľké a malé kusy bielizne. Najprv vložte veľké kusy bielizne.
- Veľké kusy bielizne by nemali tvoriť viac ako polovicu celkovej náplne práčky. Neperte jeden kus bielizne. Môže to spôsobiť nevyváženú náplň práčky. Pridajte jeden alebo dva podobné kusy bielizne.
- Skontrolujte všetky vrecká a vyprázdnite ich. Predmety ako klince, vlasové sponky, zápalky, perá, mince alebo kľúče môžu poškodiť práčku aj bielizeň.

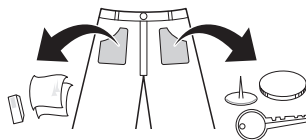

- Zapnite zipsy aj háčiky a zviažte šnúrky, aby sa tieto kusy bielizne nezachytili o ostatné kusy.
- Predperte špinavé miesta a škvvrny nanosením malého množstva pracieho prostriedku a vody na škvvrny, aby sa ľahšie odstránili.
- Skontrolujte záhyby pružného tesnenia (sivé) a vyberte z neho všetky malé predmety.
- Skontrolujte vnútro bubna a prípadne vyberte kusy bielizne z predchádzajúceho prania.

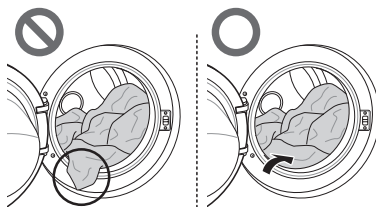

- Vyberte oblečenie alebo iné predmety z pružného tesnenia, aby ste zabránili poškodeniu oblečenia a tesnenia.

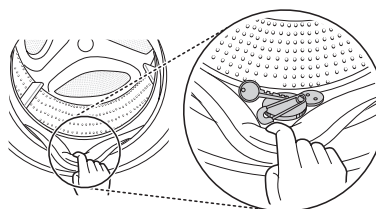

Pridanie čistiacich prostriedkov

Dávkovanie pracieho prostriedku



- Prací prostriedok používajte podľa pokynov výrobcu pracieho prostriedku a vyberte ho podľa typu, farby, stupňa znečistenia textílie a teploty vody pri praní.
- Ak použijete príliš veľa pracieho prostriedku, môže sa vytvoriť priveľa mydlín, čo znižuje výsledky prania alebo zvyšuje záťaž motora.
- Ak chcete použiť tekutý prací prostriedok, dodržujte pokyny výrobcu pracieho prostriedku.
- Ak spustíte cyklus ihneď, môžete naliať tekutý prací prostriedok priamo do hlavnej zásuvky na prací prostriedok.
- Tekutý prací prostriedok nepoužívajte, ak chcete použiť funkciu Odložený štart alebo ak ste vybrali funkciu Predpierka, pretože tekutina môže stuhnúť.
- Ak sa vytvára príliš veľa mydlín, používajte menšie množstvo pracieho prostriedku.
- Používanie pracieho prostriedku by sa malo prispôsobiť teplote a tvrdosti vody, ako aj veľkosti a stupňu znečistenia dávky. Ak chcete dosiahnuť najlepšie výsledky, zabráňte vzniku nadmerného množstva mydlín.
- Pred výberom pracieho prostriedku a teploty vody si pozrite štítky na oblečení.
- Pri praní v práčke používajte len pracie prostriedky určené na jednotlivé typy bielizne:
 - bežné práškové pracie prostriedky na všetky druhy textílií,
 - práškové pracie prostriedky na jemnú bielizeň,
 - tekuté pracie prostriedky na všetky druhy textílií alebo pracie prostriedky určené len na vlnu.
- Ak chcete dosiahnuť lepšie výsledky prania a bielenia, použite prací prostriedok s bežným práškovým bielidlom.
- Prací prostriedok sa na začiatku cyklu vypláchnie zo zásuvky.

POZNÁMKA

- Nenechajte prací prostriedok stuhnúť. Môže to spôsobiť upchatie, nedostatočný výsledok pláchania alebo neželaný zápach.
- Plná dávka: podľa odporúčaní výrobcu.
- Čiastočná dávka: 3/4 bežného množstva.
- Minimálna dávka: 1/2 plnej dávky.

Pridanie pracieho prostriedku a aviváže

Pridanie pracieho prostriedku

- Len hlavné pranie → 
- Predpranie + hlavné pranie →  • 

POZNÁMKA

- Príliš veľa pracieho prostriedku, bielidla alebo aviváže môže spôsobiť pretečenie.
- Používajte správne množstvo pracieho prostriedku.

Pridanie aviváže

- Neprekračujte maximálnu úroveň naplnenia. Pri preplnení sa môže aviváž uvoľniť príliš skoro, čo môže spôsobiť škvrny na oblečení. Pomaly zatvorte zásuvku dávkovača.

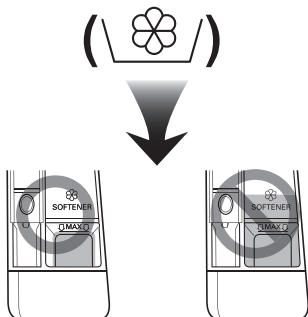

- Aviváž nenechávajte v zásuvke na prací prostriedok dlhšie ako 2 dni (aviváž môže stuhnúť).
- Aviváž sa použije automaticky v poslednom cykle pláchania.
- Zásuvku neotvárajte, keď priteká voda do práčky.
- Nepoužívajte rozpúšťadlá (benzén atď.).

POZNÁMKA

- Aviváž nenalievajte priamo na oblečenie.

Pridanie zmäkčovača vody

- Aby ste znížili spotrebu pracieho prostriedku v oblastiach s veľmi tvrdou vodou, môžete použiť zmäkčovač vody, napríklad prostriedok proti tvorbe vodného kameňa (Calgon a podobne). Zmäkčovač nadávkujte podľa pokynov na balení. Najprv pridajte prací prostriedok a potom zmäkčovač vody.
- Prací prostriedok použite v množstve, aké je určené na pranie v mäkkej vode.

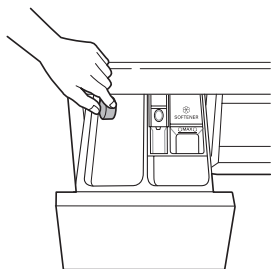

Používanie tabliet

- 1 Otvorte dverka a vložte tablety do bubna.

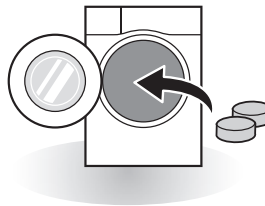

- 2 Vložte bielizeň do bubna a zatvorte dverka.

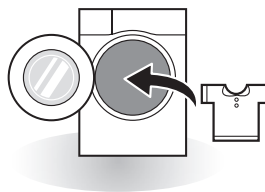

Ovládací panel

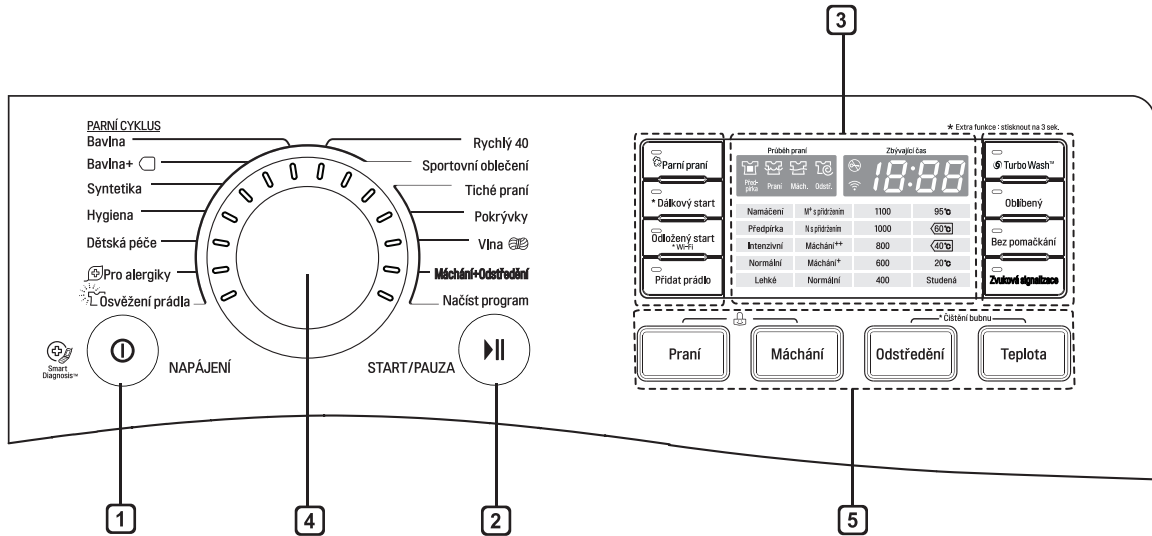

1 Tlačidlo Napájení (Napájanie)

- Stlačením tlačidla **Napájení** zapnete práčku.
- Ak chcete zrušiť funkciu Odložený štart, stlačte tlačidlo **Napájení**.

2 Tlačidlo Start/Pauza (Štart/Pauza)

- Pomocou tlačidla **Start/Pauza** môžete prací cyklus spustiť alebo pozastaviť.
- Ak potrebujete prací cyklus dočasne zastaviť, stlačte tlačidlo **Start/Pauza**.

3 Displej

- Na displeji sa zobrazujú nastavenia, odhadovaný zostávajúci čas, možnosti a stavové hlásenia. Po zapnutí spotrebiča sa na displeji rozsvietia predvolené nastavenia.
- Na displeji sa zobrazuje odhadovaný zostávajúci čas. Počas automatického výpočtu hmotnosti náplne bliká symbol „“ alebo sa zobrazí nápis „Detecting (Váženie)“.

4 Volič programov

- Programy sú dostupné podľa typu bielizne.
- Pri zvolení programe sa rozsvieti indikátor.

5 Možnosti







- Tu môžete vybrať dodatočný cyklus a pri vybratej možnosti sa rozsvieti indikátor.
- Pomocou týchto tlačidiel vyberte požadované možnosti pre zvolený cyklus.

Tabuľka programov

Program prania

Program	Popis	Typ textilie	Vhodná teplota	Maximálna náplň
Bavlna	Poskytuje lepší výsledok prania kombináciou rôznych pohybov bubna.	Stálofarebná bielizeň (košele, nočné košele, pyžamá atď.) a bežne znečistená bavlnená bielizeň (spodná bielizeň)	40 °C (studená až 60 °C)	Podľa typu
Bavlna+	Optimalizované pranie s nízkou spotrebou energie		40 °C (studená až 60 °C)	
Syntetika (Syntetika)	Tento cyklus je vhodný na bežné tričká, ktoré po praní nepotrebujú žehlenie.	Polyamid, akryl, polyester	40 °C (studená až 60 °C)	4,5 kg
Hygiena (Hygienické)	Cyklus prania bielizne v horúcej vode.	Bavlna, spodná bielizeň, obliečky vankúšov, plachty, detské oblečenie	95 °C	3,0 kg
Dětská péče (Detská starostlivosť)	Odstraňuje odolné a bielkovinové škvŕny a zabezpečuje lepší výsledok pláchania.	Mierne znečistené detské oblečenie	bez možnosti výberu	5,0 kg
Pro alergiky (Pre Alergikov)	Pomáha odstrániť alergény, ako napríklad roztoče, peľ a mačaciu sršť.	bavlna, spodná bielizeň, obliečky vankúšov, plachty, detské oblečenie		3,0 kg
Osvěžení prádla (Osvieženie bielizne)	Odstraňuje pokrčenie pomocou pary do 25 minút.	zmes bavlny, zmes polyesteru, šaty, košele, blúzky		3 kusy
Rychlý 40 (Rýchle 40)	Krátky prací cyklus, ktorý je vhodný na malé množstvo bielizne a mierne znečistené oblečenie.	mierne znečistená farebná bielizeň POZOR: Použite menej ako 20 g pracieho prostriedku (na 2,0 kg bielizne), inak môžu na oblečení zostať zvyšky pracieho prostriedku.		3,0 kg
Sportovní oblečení (Športové Oblečenie)	Tento cyklus je vhodný na pranie športového oblečenia, napríklad bežeckého oblečenia.	coolmax, gore-tex, flisový materiál a sympatex		
Tiché praní (Tiché Pranie)	Program s nižšou hlučnosťou, šetriaci peniaze využívaním nočnej elektrickej energie.	Farebné oblečenie (košele, nočné košele, pyžamo...) a jemne znečistená biela bavlna (spodná bielizeň)		*40 °C (studená až 60 °C)

Program	Popis	Typ textílie	Vhodná teplota	Maximálna náplň
Pokrývky (Prikrývky)	Tento cyklus je vhodný na pranie veľkých kusov bielizne, ako napríklad posteľných prikrývok, vankúšov, prikrývok na pohovky atď.	bavlnená posteľná bielizeň okrem špeciálnej bielizne (jemná bielizeň, vlna, hodváb atď.) s výplňou: prikrývky, vankúše, deky, prikrývky na pohovku s jemnou výplňou	studená (studená až 40 °C)	1 sada obliečok (180x200 cm)
Vlna	Umožňuje prať vlnené tkaniny (Prosím, použite prací prostriedok pre vlnené látky, ktoré je možné prať v práčke.).	Vlnené odevy vhodné na pranie v práčke, iba z čistej novej vlny	*40 °C (studená až 40 °C)	3,0 kg
Máchání+ odstředění (Pláchanie+ odstreďovanie)	Slúži na pranie bielizne, ktorú je potrebné iba preprať, alebo na pridanie aviváže na dodatočné vypláchanie bielizne.	Bežná bielizeň, ktorú možno prať v práčke.	bez možnosti výberu	Podľa typu
Načíst program (Načítať program)	Pre programy s možnosťou načítania cez mobilnú aplikáciu. Pokiaľ ste nenačítali žiadne programy, východným programom bude Pranie v studenej vode .			

- * : Vhodnú teplotu je možné nastaviť po odstránení možnosti parného prania, ktoré je automaticky súčasťou programu.
- Teplota vody: Vyberte vhodnú teplotu vody pre zvolený prací cyklus. Pri praní vždy dodržujte pokyny na štítku na oblečení od výrobcu.
- Ak vyberiete cyklus **Hygienické** a zmeníte režim odstredenia na No Spin (Bez odstredenia), bubon sa môže stále pomaly točiť. Ide o normálny jav, ktorý nemá žiadny vplyv na výkonnosť.
- Pri testovaní nastavte program na "Bavlna+ (Bavlna+) 40°C (Polovičná Náplň)", "Bavlna+ (Bavlna+) 60°C (Polovičná Náplň)", "Bavlna+ (Bavlna+) 60°C (Plná Náplň)" v súlade s EN60456 a Nariadenie 1015/2010.
 - Normy 60°C Bavlna program : Bavlna+  +  (Plná Náplň)
 - Normy 60°C Bavlna program : Bavlna+  +  (Polovičná Náplň)
 - Normy 40°C Bavlna program : Bavlna+  +  (Polovičná Náplň)
 (Sú vhodné na čistenie bežne znečistenej bavlnenej bielizne.)
 (Sú to najefektívnejšie programy z hľadiska kombinovanej spotreby energie a vody pre pranie takého typu bavlnenej bielizne.)
- * Skutočná teplota vody sa môže líšiť od deklarovanej teploty cyklu.
- Výsledky testu závisia od tlaku vody, tvrdosti vody, teploty privádzanej vody, teploty v miestnosti, typu a množstva náplne, stupňa znečistenia, použitého saponátu, kolísania elektrickej siete a od ďalších vybraných nastavení.

POZNÁMKA

- Odporúčame použiť neutrálny prací prostriedok.

Ďalšie možnosti

Program	Odložený start (Odložený Štart)	Praní parní (Parné Pranie)	Přidat prádlo (Přidat položku)	Turbo Wash™	Oblíbený (Oblíbený)	Bez pomačkání (Bez Pokrčenia)
Bavlna	●	●	●	●**	●	●
Bavlna+	●	●	●	●**	●	●
Syntetika (Syntetika)	●	●	●	●**	●	●
Hygiena (Hygienické)	●	●	●	●	●	●
Dětská péče (Detská starostlivosť)	●	●*	●	●	●	●
Pro alergiky (Pre Alergikov)	●	●*	●	●	●	●
Osvěžení prádla (Osvieženie bielizne)	●	●*			●	
Rychlý 40 (Rýchle 40)	●	●**	●	●**	●	
Sportovní oblečení (Športové Oblečenie)	●	●**	●	●	●	●
Tiché praní (Tiché Pranie)	●		●		●	●
Pokrývky (Prikrývky)	●		●	●	●	
Vlna	●		●		●	
Máchání+ odstředění (Pláchanie+ odstreďovanie)	●		●		●	●
Načíst program (Načítat program)	●		●	●	●	●

* : Táto možnosť je automatickou súčasťou cyklu a nemožno ju odstrániť.

** : Táto možnosť je automatickou súčasťou cyklu a možno ju odstrániť.

Prevádzkové údaje

Program	Maximálny počet otáčok za minútu
Bavlna	1100
Bavlna+	1100
Syntetika (Syntetika)	1100
Hygiena (Hygienické)	1100
Dětská péče (Detská starostlivosť)	1100
Pro alergiky (Pre Alergikov)	1100
Osvěžení prádla (Osvieženie bielizne)	-
Rychlý 40 (Rýchle 40)	1100
Sportovní oblečení (Športové Oblečenie)	400
Tiché praní (Tiché Pranie)	1100
Pokrývky (Prikrývky)	800
Vlna	600
Máchání + odstředění (Pláchanie + odstredovanie)	1100
Načíst program (Načítať program)	1100

POZNÁMKA

- Informácie o hlavných pracích programoch pri polovičnej náplni.

Program	Čas v minútach	Zvyškový obsah vlhkosti	Voda v litroch	Energia v kWh
Bavlna+ (40 °C) (Poloviční Náplň)	225	49 %	78	1,30
Bavlna+ (60 °C) (Poloviční Náplň)	255	49 %	78	1,60
Bavlna+ (60 °C) (Plná Náplň)	277	48 %	78	2,10

Voliteľné cykly

Odložený start (Odložený Štart)

Môžete nastaviť časové oneskorenie, aby sa práčka spustila automaticky a dokončila program po určitom časovom intervale.

- 1 Stlačte tlačidlo **Napájení**.
- 2 Vyberte program prania.
- 3 Stlačte tlačidlo **Odložený start** a nastavte požadovaný čas.
- 4 Stlačte tlačidlo **Start/Pauza**.

POZNÁMKA

- Čas oneskorenia je čas do konca programu, nie čas spustenia programu. Skutočná doba prevádzky sa môže líšiť v závislosti od teploty vody, náplne práčky a ďalších faktorov.

Turbo Wash™

Prací program trvá menej ako 1 hodinu a šetrí spotrebu energie a vody. (v prípade polovičnej náplne bielizne)

- 1 Stlačte tlačidlo **Napájení**.
- 2 Vyberte program prania.
- 3 Stlačte tlačidlo **Turbo Wash™**.
- 4 Stlačte tlačidlo **Start/Pauza**.

POZNÁMKA

- Funkcia Turbo Wash™ je v prípade niektorých cyklov vybraná automaticky.

Přidat prádlo (Přidat položku)

Túto funkciu použijete na pridanie bielizne v priebehu prania alebo odstránenie cudzieho predmetu.

- 1 Stlačte tlačidlo **Přidat prádlo**.
- 2 Zatvorte dvierka po pridaní bielizne alebo odstránení cudzieho predmetu (napr. mince alebo zatváracieho špendlíka atď.).
- 3 Stlačte tlačidlo **Start/Pauza**.

- Výsledky pri výbere možnosti **Přidat prádlo** počas cyklov:
 - Keď sa bubon točí: bubon sa zastaví a zámka dvierok sa uvoľní.
 - Keď je teplota vody v bubne vyššia než 45 °C: funkcia **Přidat prádlo** nie je k dispozícii a z bezpečnostných dôvodov zaznie krátke varovanie.
 - Keď je v bubne priveľa vody: zámka dvierok sa uvoľní po odstredení dostatočného množstva vody, aby bola jej hladina bezpečná.

POZNÁMKA

- Otvorte dvierka, až keď sa zámok dvierok vypne po kontrole bezpečnosti.
- Funkcia **Přidat prádlo** nefunguje počas cyklu čistenia bubna z bezpečnostných dôvodov.
- Bielizeň vložte úplne do bubna. Bielizeň zachytená v oblasti zatvárania dvierok môže poškodiť tesnenie dvierok (gumenú časť) a mohla by spôsobiť poruchu.

Parní praní (Parné Pranie)

Parné pranie poskytuje vylepšený výsledok prania a nízku spotrebu energie.

- 1 Stlačte tlačidlo **Napájení**.
- 2 Ak chcete použiť možnosť Parní praní (Parné pranie), vyberte parné cykly.
- 3 Stlačte tlačidlo **Parní praní**.
- 4 Stlačte tlačidlo **Start/Pauza**.

Parní praní (Parné Pranie)

- Cyklus vhodný na veľmi znečistené oblečenie, spodnú bielizeň alebo detské oblečenie.
- Nepoužívajte cyklus Parní praní (Parné Pranie) na oblečenie, ktoré sa ľahko zafarbí, a jemnú bielizeň, ako napríklad vlna alebo hodváb.

Oblíbený (Oblíbený)

Pomocou programu Oblíbený môžete uložiť prispôsobený prací cyklus na ďalšie použitie.

- 1 Stlačte tlačidlo **Napájení**.
- 2 Vyberte program prania.
- 3 Vyberte možnosti. (spôsob prania, počet pláchaní, rýchlosť odstreďovania, teplota vody atď.).
- 4 Stlačte a na 3 sekundy podržte tlačidlo **Oblíbený**.

POZNÁMKA

- Oblíbený program sa uloží na budúce použitie.
- Ak chcete program znova použiť, vyberte oblíbený program a stlačte tlačidlo **Start/Pauza**.

Bez pomačkání (Bez Pokrčenia)

Keď budete chcieť predísť pokrčeniu, zvolte možnosť Bez Pokrčenia.

- 1 Stlačte tlačidlo **Napájení**.
- 2 Vyberte program prania.
- 3 Stlačte tlačidlo **Bez pomačkání**.
- 4 Stlačte tlačidlo **Start/Pauza**.

Praní (Pranie)

Namáčení (Namáčanie)

Túto voľbu používajte pre pranie bežného oblečenia alebo hrubého a ťažkého oblečenia, ktoré je veľmi znečistené.

Předpírka (Predpierka)

Ak je bielizeň veľmi znečistená, odporúčame použiť cyklus Predpierka.

Intenzivní (Intenzívny)

Ak je bielizeň mierne alebo veľmi znečistená, je vhodné použiť cyklus Intenzívny.

Normální (Normálny)

Táto voľba je automaticky nastavená pre každý program s výnimkou **Máchání+odstředění (Pláchanie+odstreďovanie)**, **Dětská péče (Detská starostlivosť)**.

Lehké (Mierne)

Tento cyklus je vhodný pre mierne znečistený odev.

POZNÁMKA

- Možnosti, ktoré sú na výber, sa budú líšiť v závislosti od vybraného cyklu.

Máchání (Pláchanie)

Máchání⁺ s pridržením (Pláchanie⁺ s pridržením)

Pláchanie s pridržením. Cyklus sa pozastaví až do opätovného stlačenia tlačidla spustenia po dokončení pláchania.

Normální s pridržením (Normální+Pozdržanie)

Cyklus sa zastaví, až kým spotrebiteľ opätovne nestlačí tlačidlo na zapnutie po skončení pláchania.

Máchání++ (Pláchanie++)

Pridá dva cykly pláchania.

Máchání+ (Pláchanie+)

Pridá jeden cyklus pláchania.

Odstředění (Odstredovanie)

- Opakovaným stláčaním tlačidla **Odstředění** môžete vybrať rýchlosť odstredovania.
- Len odstredovanie

- 1 Stlačte tlačidlo **Napájení**.
- 2 Stláčaním tlačidla **Odstředění** vyberte počet otáčok za minútu.
- 3 Stlačte tlačidlo **Start/Pauza**.

Teplota (Teplota)

Pomocou tlačidla **Teplota** vyberte kombináciu teplôt prania a pláchania pre zvolený cyklus. Stláčajte toto tlačidlo, až kým sa rozsvieti požadované nastavenie. Pri každom pláchaní sa používa voda z prívodu studenej vody.

- Vyberte vhodnú teplotu vody pre typ bielizne, ktorú periete. Najlepšie výsledky dosiahnete, keď budete dodržiavať informácie na štítkoch na oblečení.

Dětská pojistka (Detský Zámok) ()

Pomocou tejto funkcie môžete uzamknúť tlačidlá na ovládacom paneli, aby sa zabránilo nechceným zásahom.

Uzamknutie ovládacieho panela

- 1 Stlačte a na 3 sekundy podržte tlačidlá **Praní** a **Máchání**.
- 2 Zaznie pípnutie a na displeji sa zobrazí symbol „L“.
Keď je nastavená detská poistka, sú zablokované všetky tlačidlá okrem tlačidla **Napájení**.

POZNÁMKA

- Vypnutím napájania sa detská poistka nezruší. Detskú poistku musíte vypnúť, aby boli aktívne všetky ostatné funkcie.

Odomknutie ovládacieho panela

Stlačte a na 3 sekundy podržte tlačidlá **Praní** a **Máchání**.

- Zaznie pípnutie a na displeji sa znova zobrazí zostávajúci čas aktuálneho programu.

Zvuková Signalizace (Zapnutie/vypnutie pípania)

- 1 Stlačte tlačidlo **Napájení**.
- 2 Stlačte tlačidlo **Start/Pauza**.
- 3 Ak chcete zapnúť alebo vypnúť funkciu pípania, stlačte tlačidlo **Zvuková Signalizace**.

POZNÁMKA

- Nastavenie funkcie pípania sa zachová aj po vypnutí napájania.
- Ak chcete pípanie vypnúť, jednoducho proces zopakujte.

Wi-Fi()

Stlačte a podržte tlačidlo **Wi-Fi** na 3 sekundy. Po zapnutí rozhrania **Wi-Fi** sa na ovládacom paneli rozsvieti ikona Wi-Fi ().

Dálkový start (Spustenie na diaľku)

Spotrebič môžete pomocou smartfónu ovládať na diaľku. Zároveň môžete skontrolovať priebeh programu, aby ste vedeli, koľko zostáva do jeho skončenia.

POZNÁMKA

- Aby bolo možné využívať funkciu Spustenie na diaľku, najprv je potrebné sa pripojiť k bráne a zaregistrovať svoj spotrebič.

Použitie funkcie Spustenie na diaľku:

- 1 Stlačte tlačidlo **Napájení**.
- 2 Vložte bielizeň do bubna.
- 3 Funkciu Spustenie na diaľku zapnete, ak stlačíte na 3 sekundy tlačidlo **Dálkový start**.
- 4 Na smartfóne otvorte aplikáciu LG SmartThinQ a spustíte program.

POZNÁMKA

- Ak spotrebič nespustíte, bude so spustením programu čakať až do chvíle, kým ho prostredníctvom aplikácie nevypnete alebo kým nedeaktivujete funkciu Remote Start (Spustenie na diaľku).
- Keď je zapnutá funkcia Remote Start (Spustenie na diaľku), dvierka sa automaticky uzamknú.

Deaktivácia funkcie Spustenie na diaľku:

Keď je funkcia Spustenie na diaľku aktivovaná, stlačte na 3 sekundy tlačidlo **Dálkový start**.

Načíst program (Načítat' program)

Funkcia Stiahnuť programy spotrebiča umožňuje stiahnuť nové a špeciálne programy, ktoré nie sú súčasťou základných programov spotrebiča.

Do úspešne registrovaných spotrebičov možno prevziať rôzne špeciálne cykly určené pre daný spotrebič. V spotrebiči možno súčasne uložiť len jeden cyklus.

Po dokončení sťahovania programu do práčky sa program uloží v pamäti spotrebiča, kde zostane, až kým ho nenahradíte novým stiahnutým programom.

POZNÁMKA

- Programy môžete sťahovať po zaregistrovaní spotrebiča a nastavení pripojenia Wi-Fi.
- Požadovaný program si môžete stiahnuť prostredníctvom aplikácie LG SmartThinQ. Ďalšie informácie o jednotlivých programoch nájdete v aplikácii LG SmartThinQ.
- Programy, ktoré sú k dispozícii na stiahnutie, sa môžu líšiť v závislosti od typu zakúpenej práčky.
- Stiahnuté programy sa môžu líšiť v závislosti od aktualizovanej verzie aplikácie LG SmartThinQ.



INTELENTNÉ FUNKCIE

Používanie aplikácie SmartThinQ

Inštalácia aplikácie SmartThinQ

V obchode Google Play & Apple App v smartfóne si vyhľadajte aplikáciu LG SmartThinQ. Aplikáciu si prevezmite a nainštalujte podľa pokynov.

Funkcia Wi-fi

- Pre spotrebiče s logom  alebo 

So zariadením komunikujte pomocou smartfónu, použitím príslušných funkcií.

Prací cyklus

Nastavte alebo stiahnite preferovaný program. Budete ho môcť spustiť aj na diaľku.

Návod na čistenie bubna

Skontrolujte, ako často je potrebné spustiť funkciu Čistenie bubna podľa toho, ako často periete.

Monitorovanie spotreby energie

Skontrolujte spotrebu energie nedávno použitých programov a priemernú mesačnú spotrebu energie.

Smart Diagnosis

Táto funkcia poskytuje užitočné informácie na diagnostikovanie a riešenie problémov s práčkou na základe vzorca o jej používaní.

Nastavenia

K dispozícii sú rôzne funkcie.

Automaticky oznamovaných upozornení

Túto funkciu zapnite, ak chcete dostávať oznámenia o stave spotrebiča. Oznámenia budete dostávať aj vtedy, keď nebudete mať spustenú aplikáciu LG SmartThinQ.

POZNÁMKA

- Pre overenie pripojenia k sieti Wi-Fi skontrolujte, či na ovládacom paneli svieti ikonka **Wi-Fi** .
- LG SmartThinQ nenesie zodpovednosť za akékoľvek problémy s pripojením k sieti alebo za akékoľvek závady, poruchy alebo chyby spôsobené pripojením k sieti.
- Prístroj podporuje len 2,4 GHz Wi-Fi siete.
- Ak má zariadenie problémy s pripojením k sieti WiFi, možno je príliš ďaleko od routera. Ak chcete zosilniť signál siete WiFi, kúpte si predlžovač dosahu WiFi signálu.
- Spojenie so sieťou WiFi sa nemusí nadviazať alebo môže byť prerušované kvôli sieťovému okoliu v domácnosti.
- Pripojenie k sieti môže byť chybné kvôli poskytovateľovi internetových služieb.
- Spomaľovať službu bezdrôtovej siete môže aj prostredie bezdrôtových sietí v okolí.
- Aplikácia môže byť kvôli vylepšeniu spotrebiča menená aj bez oznámenia používateľovi.
- Vlastnosti spotrebiča sa môžu u rôznych modelov líšiť.

Špecifikácia bezdrôtového modulu LAN

Model	LCW-004
Rozsah frekvencie	2412 ~ 2472 MHz
Výstupný výkon (max.)	IEEE 802.11b: 17,82 dBm IEEE 802.11g: 17,72 dBm IEEE 802.11n: 16,61 dBm

Funkcia wireless S/W verzia: V 1,0

Poznámka pre používateľa: toto zariadenie by sa malo montovať a využívať v minimálnej vzdialenosti 20 cm medzi zariadením a telom.

Pohotovostný režim /	0,5 W
Spotreba energie v úspornom režime /	3,0 W
Časové obdobie, po ktorom sa prostredníctvom funkcie riadenia výkonu alebo podobnej funkcie zariadenie automaticky prepne do režimu pohotovosti a/alebo vypnutého stavu a/alebo stavu pohotovosti pri zapojení v sieti	20 min.

Vyhlasenie o typovom schválení pre oblasť EÚ



Týmto LG Electronics prehlasuje, že rádiové zariadenie typu Práčka je v súlade so smernicou 2014/53 / EU.

Úplné znenie prehlásenia o zhode pre EU je k dispozícii na tejto internetovej adrese:

<http://www.lg.com/global/support/cedoc/cedoc#>

LG Electronics European Shared Service Center B.V.
Krijgsman 1
1186 DM Amstelveen
The Netherlands

Informačné oznámenie o softvéri s otvoreným zdrojovým kódom

Zdrojový kód pod GPL, LGPL, MPL a inými licenciami s otvoreným zdrojovým kódom, ktorý je súčasťou tohoto produktu, získate na stránke <http://opensource.lge.com>.

Okrem zdrojového kódu sa dajú stiahnuť aj všetky licenčné podmienky, záručné podmienky a informácie o autorských právach.

LG Electronics Vám na žiadosť zaslanú na opensource@lge.com poskytne otvorený zdrojový kód aj na kompaktnom disku CD za poplatok, ktorý pokryje náklady na takúto zásielku (napr. cena za nosič, dopravu a spracovanie požiadavky). Táto ponuka platí tri (3) roky od dátumu zakúpenia tohto produktu.

Funkcia Smart Diagnosis™ pomocou smartfónu

- Pre spotrebiče s logom  alebo 

Túto funkciu môžete použiť v prípade, ak potrebujete presnú diagnostiku informačného centra spoločnosti LG Electronics v prípade poruchy alebo zlyhania spotrebiča.

Funkciu Smart Diagnosis™ nie je možné zapnúť pokým spotrebič nie je zapojený do napájania. Pokiaľ sa spotrebič nedá zapnúť, musí sa to vykonať podľa pokynov uvedených v časti s riešeniami problémov bez použitia funkcie Smart Diagnosis™.

Používanie funkcie Smart Diagnosis™

Inteligentná diagnostika Smart Diagnosis™ prostredníctvom zákazníckeho informačného centra

Túto funkciu môžete použiť v prípade, ak potrebujete presnú diagnostiku informačného centra spoločnosti LG Electronics v prípade poruchy alebo zlyhania spotrebiča. Túto funkciu použijete len vtedy, keď chcete kontaktovať zástupcu servisu, nie počas normálnej prevádzky.

- 1 Stlačením tlačidla **Napájení** zapnete práčku. Nestláčajte žiadne ďalšie tlačidlá ani neotáčajte volič cyklov.
- 2 Keď dostanete pokyn z kontaktného strediska, priložte mikrofón telefónu k tlačidlu **Napájení**.

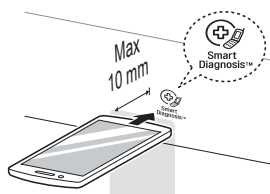

- 3 Stlačte a na 3 sekundy podržte tlačidlo **Teplota**, pričom mikrofón telefónu držte priložený k ikone alebo tlačidlu **Napájení**.
- 4 Telefón držte na mieste, až kým sa dokončí prenos tónu. Zobrazí sa zostávajúci čas na prenos údajov.
 - Ak chcete dosiahnuť najlepšie výsledky, nehýbte telefónom, kým prebieha prenos tónov.
 - Ak sa kontaktnému stredisku nepodarí získať presný záznam údajov, budete musieť celý postup zopakovať.
- 5 Po dokončení odpočítavania a prenosu tónov ďalej komunikujte so zástupcom kontaktného strediska, ktorý vám poskytne pomoc na základe informácií prenesených na analýzu.

POZNÁMKA

- Funkcia inteligentnej diagnostiky Smart Diagnosis™ závisí od kvality telefonického spojenia.
- Ak použijete pevnú linku, kvalita komunikácie so zástupcom bude vyššia, vďaka čomu budete môcť získať aj lepšiu úroveň služieb.
- Ak údaje inteligentnej diagnostiky Smart Diagnosis™ nebude možné sprostredkovať v dostatočnom rozsahu, napríklad kvôli nízkej kvalite hovoru, nezískate najlepšiu úroveň služieb inteligentnej diagnostiky Smart Diagnosis™.

⚠ VAROVANIE

- Pred čistením práčku odpojte z elektrickej zásuvky, aby ste predišli riziku zasiahnutia elektrickým prúdom. Ak nebudete rešpektovať toto varovanie, môže dôjsť k závažnému zraneniu, požiaru, zásahu elektrickým prúdom alebo usmrteniu.
- Na čistenie práčky nikdy nepoužívajte agresívne chemikálie, abrazívne čistiace prostriedky ani rozpúšťadlá. Môžu poškodiť povrch.

Čistenie práčky

Starostlivosť po dokončení prania

- Po ukončení cyklu utrite dvierka a vnútro tesnenia dvierok, aby nezostali vlhké.
- Dvierka nechajte otvorené, aby sa vysušilo vnútro bubna.
- Povrch práčky utrite suchou handričkou, aby ste odstránili prípadnú vlhkosť.

Čistenie vonkajšieho povrchu

Správnou údržbou sa predĺži životnosť práčky.

Dvierka:

- Dvierka utrite zvonku aj zvnútra vlhkou handričkou a potom ich utrite dosucha mäkkou handričkou.

Vonkajší povrch:

- Ihneď utrite akúkoľvek rozliatu tekutinu.
- Utrite ho vlhkou handričkou.
- Na povrch ani displej netlačte ostrými predmetmi.

Údržba a čistenie vnútra

- Uterákom alebo mäkkou handričkou utrite povrch okolo dvierok práčky a sklo dvierok.
- Bielizeň vyberte z práčky ihneď po dokončení cyklu. Ak necháte vlhkú bielizeň v práčke, môže sa pokrčiť, zafarbiť alebo zatuhnúť.
- Raz mesačne spustíte cyklus Čistenie bubna (v prípade potreby častejšie), aby sa odstránili zvyšky pracieho prostriedku a iné usadeniny.

Čistenie filtra prívodnej hadice

- Ak budete dlhšiu dobu preč (napr. na dovolenke), vypnite prívod vody, najmä ak nie je v blízkosti práčky odtok vody (otvor).
- Ak voda neprieká do zásuvky na prací prostriedok, na ovládacom paneli sa zobrazí ikona „! E“.
- Ak je voda veľmi tvrdá alebo obsahuje stopy usadenín vodného kameňa, môže sa stať, že sa filter v prívodnej hadici upchá. Je preto dobré ho z času na čas vyčistiť.

- 1 Zatvorte prívod vody a odskrutkujte prívodnú hadicu.

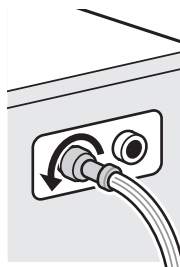

- 2 Filter vyčistíte tvrdou kefkou.

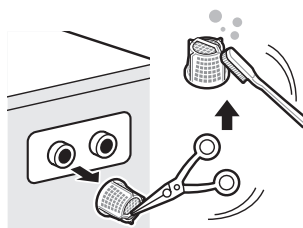

Čistenie filtra odtokového čerpadla

- Vo filtri odtokového čerpadla sa zachytávajú vlákna a malé predmety, ktoré boli omylom vložené do práčky spolu s bielizňou. Pravidelne kontrolujte, či je filter čistý, aby práčka fungovala bez problémov.
- Pred čistením odtokového čerpadla, núdzovým vyprázdnením alebo núdzovým otvorením dvierok nechajte vodu vychladnúť.

- 1** Otvorte kryt a vytiahnite hadičku.

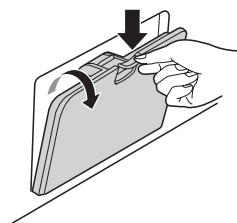

- 2** Vytiahnite zátku odtokovej hadičky čerpadla a otvorte filter otočením do avá.



- 3** Vyberte všetky cudzie predmety z filtra čerpadla

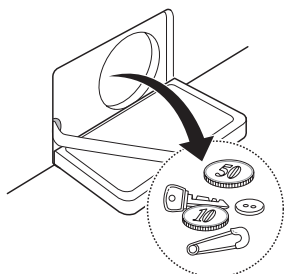

- 4** Po vyčistení zatvorte filter čerpadla vložte zátku odtokovej hadičky čerpadla.

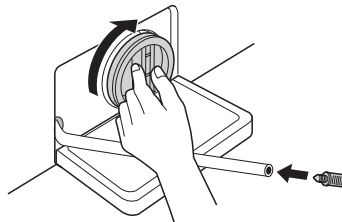

- 5** Zatvorte kryt.

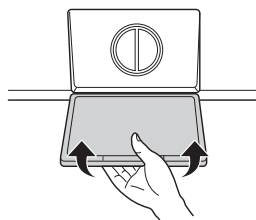

⚠ UPOZORNENIE

- Najprv vypustíte vodu z odtokovej hadice a potom otvorte filter čerpadla, aby ste vybrali vlákna a predmety.
- Pri vypúšťaní vody buďte opatrní, pretože môže byť horúca.

Čistenie zásuvky dávkovača

Prací prostriedok a aviváž sa môžu usadzovať v zásuvke dávkovača. Raz alebo dvakrát mesačne vytiahnite zásuvku, vyberte vložky a skontrolujte prítomnosť usadenín.

- 1 Ťahajte zásuvku dávkovača pracieho prostriedku rovným ťahom k sebe, až kým sa zastaví.
 - Silno zatlačte na tlačidlo uvoľnenia a zásuvku vyberte.

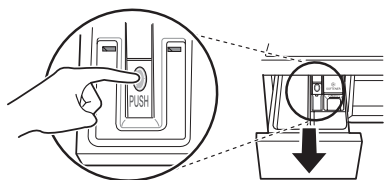

- 2 Vyberte vložky zo zásuvky.
 - Vložky a zásuvku opláchnite teplou vodou, aby sa odstránili usadeniny pracích prostriedkov. Zásuvku dávkovača čistite len vodou. Vložky a zásuvku osušte mäkkou handričkou alebo uterákom.
- 3 Ak chcete vyčistiť otvor na zásuvku, použite handričku alebo malú nekovovú kefku.
 - Odstráňte všetky usadeniny z hornej aj dolnej časti otvoru.
- 4 Mäkkou handričkou alebo uterákom osušte otvor.
- 5 Vložky dajte do správnych priehradok a zásuvku vráťte na miesto.

Čištění bubny (Čistenie Bubna)

Čistenie bubny je špeciálny cyklus na čistenie vnútra práčky.

V tomto programe sa používa väčšie množstvo vody a vyššia rýchlosť odstreďovania. Tento program púšťajte pravidelne.

- 1 Vyberte všetko oblečenie alebo položky z práčky a zatvorte dvierka.
- 2 Otvorte zásuvku dávkovača a pridajte prostriedok proti tvorbe vodného kameňa (napr. Calgon) do priehradky na hlavné pranie.
- 3 Pomaly zatvorte zásuvku dávkovača.
- 4 Zapnite práčku a stlačte a na 3 sekundy podržte tlačidlá **Odstředění** a **Teplota**. Na displeji sa zobrazí symbol „L C L“.
- 5 Spustíte program stlačením tlačidla **Start/Pauza**.
- 6 Po dokončení programu nechajte dvierka otvorené, aby dvierka práčky, pružné tesnenie a sklo na dvierkach vyschli.

UPOZORNENIE

- Ak sa v blízkosti práčky nachádza dieťa, nenechajte dvierka otvorené príliš dlho.

POZNÁMKA

- Do priehradiek na prací prostriedok nepridávajte žiadny prací prostriedok. V práčke by sa mohlo vytvoriť príliš veľa mydlín, ktoré by mohli vytečť.

Upozornenie na zamrznutie v zime

- Ak je spotrebič zamrznutý, nedokáže normálne fungovať. Spotrebič inštalujte na také miesto, kde v zime nebude mrznúť.
- Ak musí byť spotrebič nainštalovaný vonku na verande alebo na inom mieste v exteriéri, dodržujte nasledujúce podmienky.

- Po zatvorení prívodu odpojte prívodnú hadicu studenej vody od prívodu a nechajte ju visieť nadol, aby z nej vytekla všetka voda.

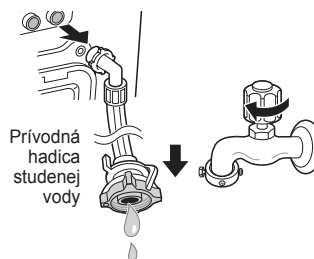

Ako zabrániť zamrznutiu spotrebiča

- Po dokončení prania vypustite všetku zvyšnú vodu vnútri čerpadla otvorením zátky odtokovej hadičky čerpadla, ktorá je určená na vypustenie zvyškovej vody. Po úplnom vypustení vody zatvorte zátku odtokovej hadičky čerpadla na vypustenie zvyškovej vody a kryt.



- Odtokovú hadicu nechajte voľne visieť, aby voda úplne vytekla.

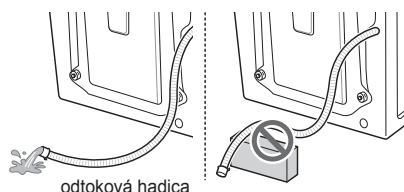

⚠ UPOZORNENIE

- Ak odtokovú hadicu pri inštalácii zatočíte, vnútorná časť hadice môže zamrznúť.

Kontrola prípadného zamrznutia

- Ak voda po otvorení zátky odtokovej hadičky čerpadla na vypustenie zvyškovej vody nevyteká, skontrolujte odtokovú jednotku.

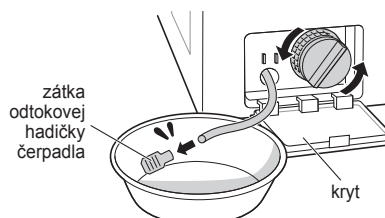

- Zapnite práčku, vyberte programy Pláchanie a Odstreďovanie a stlačte tlačidlo **Start/Pauza**.

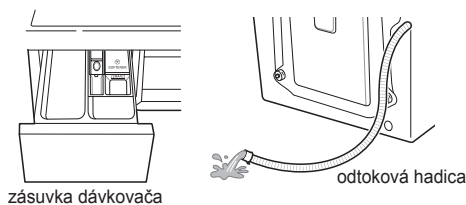

POZNÁMKA

- Skontrolujte, či sa počas pláchania napúšťa voda do zásuvky na prací prostriedok a či sa počas odstredovania vypúšťa voda z odtokovej hadice.
- Keď sa na displeji pri používaní práčky zobrazí symbol „F“ alebo „F“, skontrolujte jednotku prívodu vody a jednotku odtoku vody (niektoré modely nie sú vybavené alarmom, ktorý signalizuje zamrznutie).

Postup v prípade zamrznutia

- Vyprázdnite bubon, nalejte vodu teplú 50 – 60 °C až po gumenú časť vnútri bubna, zatvorte dvierka a počkajte 1 – 2 hodiny.

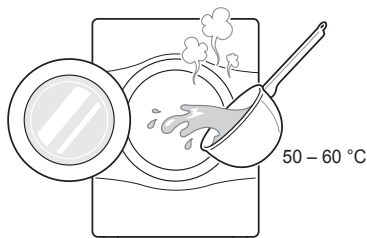

⚠ UPOZORNENIE

- Nepoužívajte vriacu vodu. Môže spôsobiť popáleniny alebo poškodenie produktu.
- Otvorte kryt a zátku odtokovej hadičky čerpadla na vypustenie zvyškovej vody, aby voda úplne vytekla.



POZNÁMKA

- Ak voda nevyteká, znamená to, že ľad sa úplne neroztopil. Čakajte ďalej.

- Po úplnom vypustení vody z bubna zatvorte zátku odtokovej hadičky čerpadla na vypustenie zvyškovej vody, vyberte program Máchání+Odstředění a stlačte tlačidlo **Start/Pauza**.

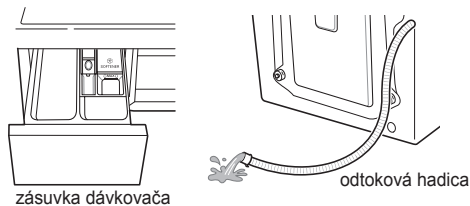

POZNÁMKA

- Skontrolujte, či sa počas pláchania napúšťa voda do zásuvky na prací prostriedok a či sa počas odstreďovania vypúšťa voda z odtokovej hadice.
- Ak sa vyskytnú problémy s prívodom vody, vykonajte tieto kroky.
 - Zatvorte prívod vody a zahrejte prívod a obe prípojné časti prívodnej hadice spotrebiča pomocou handry namočenej v horúcej vode.
 - Vytiahnite prívodnú hadicu a ponorte ju do teplej vody s teplotou 50 – 60 °C.

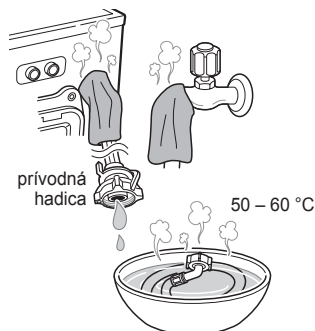

RIEŠENIE PROBLÉMOV

- Vaša práčka je vybavená automatickým systémom sledovania chýb, ktorý dokáže rozpoznať a diagnostikovať problémy hneď na začiatku. Ak práčka nefunguje správne alebo vôbec, pred kontaktovaním servisu skúste nájsť svoj problém v nasledujúcej tabuľke:





Diagnostikovanie problémov





















Prejavy problému	Príčina	Riešenie
Hrkanie alebo rachot	V bubne alebo čerpadle sa môžu nachádzať cudzie predmety, napríklad mince alebo zatváracie špendlíky.	<ul style="list-style-type: none"> • Zastavte práčku a skontrolujte bubon a odtokový filter . • Ak po opätovnom spustení práčky zvuk pretrváva, zavolajte do autorizovaného servisného strediska.
Dunivý zvuk	Dunivý zvuk môže spôsobovať ťažká náplň práčky. Tento zvuk je zvyčajne bežný.	<ul style="list-style-type: none"> • Ak zvuk pretrváva, práčka je pravdepodobne nevyvážená. Zastavte práčku a znova rozložte náplň v práčke.
Vibračný hluk	<p>Odstránili ste všetky prepravné skrutky a výplň bubna?</p> <p>Stoja všetky nožičky pevne na zemi?</p>	<ul style="list-style-type: none"> • Ak ste prepravné skrutky neodstránili počas inštalácie, postupujte podľa pokynov na ich odstránenie v inštaláčnej príručke. • Skontrolujte, že práčka je umiestnená vodorovne a utiahnite poistné matice smerom nahor, k základni spotrebiča.
Únik vody	<p>Prívodná alebo odtoková hadica nie sú poriadne pripojené k prívodu alebo práčke.</p> <p>Domové odtokové potrubie je upchaté.</p>	<ul style="list-style-type: none"> • Skontrolujte a utiahnite pripojenie hadíc. • Odstráňte upchatie odtokového potrubia. Ak je to potrebné, obráťte sa na inštalátora.
Nadmerná tvorba mydlín		<ul style="list-style-type: none"> • Príliš veľa pracieho prostriedku alebo nevhodný prací prostriedok môžu spôsobiť nadmerné penenie, dôsledkom čoho môže unikať voda.
Voda nepriteká do práčky alebo priteká pomaly	<p>Na danom mieste nie je dostatočný prívod vody.</p> <p>Kohútik prívodu vody nie je úplne otvorený.</p> <p>Prívodná hadica je zalomená.</p> <p>Filter prívodných hadíc je upchatý.</p>	<ul style="list-style-type: none"> • Skúste použiť iný prívod v domácnosti. • Úplne otvorte kohútik prívodu. • Vyrovnajte hadicu. • Skontrolujte filter prívodnej hadice
Voda z práčky neodteká alebo odteká pomaly	<p>Odtoková hadica je zalomená alebo upchatá.</p> <p>Odtokový filter je upchatý.</p>	<ul style="list-style-type: none"> • Vyčistite a vyrovnajte odtokovú hadicu. • Vyčistite odtokový filter .

Prejavy problému	Príčina	Riešenie
Práčka sa nezapne	Napájací kábel nie je zapojený alebo je pripojenie uvoľnené.	<ul style="list-style-type: none"> • Skontrolujte, či je zástrčka pevne zapojená v sieťovej zásuvke.
	Je vypálená poistka, vyhodení istič alebo došlo k výpadku elektrického prúdu.	<ul style="list-style-type: none"> • Nahodte istič alebo vymeňte poistku. Nezvyšujte menovitý prúd poistky. Ak je problémom preťažený okruh, nechajte ho opraviť kvalifikovaným elektrikárom
	Prívod vody nie je otvorený.	<ul style="list-style-type: none"> • Otvorte prívod vody.
Práčka neodstreďuje	Skontrolujte, či sú dvierka pevne zatvorené.	<ul style="list-style-type: none"> • Zatvorte dvierka a stlačte tlačidlo Start/Pauza. Po stlačení tlačidla Start/Pauza môže chvíľu trvať, kým sa odstredovanie spustí. Dvierka sa musia uzamknúť, než sa odstredovanie spustí. Pridajte 1 alebo 2 podobné položky, aby sa náplň práčky vyvážila. Upravte rozloženie náplne, aby odstredenie prebehlo správne.
Dvierka sa nedajú otvoriť		<ul style="list-style-type: none"> • Po spustení práčky nemožno dvierka z bezpečnostných dôvodov otvoriť. Skontrolujte, či svieti ikona „Zámok dvierok“. Keď ikona „Zámok dvierok“ zhasne, môžete dvierka bezpečne otvoriť.
Prací cyklus je príliš dlhý		<ul style="list-style-type: none"> • Doba prania sa môže líšiť v závislosti od množstva bielizne, tlaku vody, teploty vody a ďalších podmienok prevádzky. Ak sa rozpozná nerovnováha alebo je zapnutý program na odstránenie mydlín, doba prania sa predĺži.
Aviváž preteká	Príliš veľa aviváže môže spôsobiť pretečenie.	<ul style="list-style-type: none"> • Dodržujte pokyny na použitie aviváže, aby ste použili správne množstvo. Neprekračujte maximálnu úroveň naplnenia.
Aviváž sa dávkuje príliš skoro		<ul style="list-style-type: none"> • Pomaly zatvorte zásuvku dávkovača. Zásuvku neotvárajte počas pracieho cyklu.
Problém so sušením	Bielizeň sa nesusí.	<ul style="list-style-type: none"> • Práčku nepreplňajte. Skontrolujte, či práčka správne vypúšťa vodu, aby z náplne odtieklo správne množstvo vody. Množstvo bielizne je príliš malé na správne vysušenie. Pridajte pár uterákov.

Prejavy problému	Príčina	Riešenie
Zápach	Zápach je spôsobený gumou pripevnenou k práčke	<ul style="list-style-type: none"> • Je to normálny zápach novej gummy a po pár použitiach práčky zmizne.
	Ak pravidelne nečistíte gumové tesnenie dvierok, práčky a ich okolie, môže to zapríčiniť zápach z plesní alebo zo zvyškov iných látok.	<ul style="list-style-type: none"> • Pravidelne čistite obe tesnenia a pri vyberaní bielizne skontrolujte, či v priestore tesnenia nie sú žiadne malé predmety.
	Zápach môžu zapríčiniť zvyšky rôznych látok zachytené vo filtri vypúšťacieho čerpadla.	<ul style="list-style-type: none"> • Pravidelne čistite filter vypúšťacieho čerpadla
	Zápach môže byť zapríčinený aj nesprávnou inštaláciou vypúšťacej hadice, čo zapríčiňuje sifónový efekt (voda vteká späť do práčky).	<ul style="list-style-type: none"> • Pri inštalácii vypúšťacej hadice sa uistite, že nie je prehnutá alebo zablokovaná.
	Ak používate funkciu sušenia, zápach môže byť zapríčinený prachom a inými pozostatkami z látok, ktoré sa lepia na vyhrievacie zariadenie.	<ul style="list-style-type: none"> • Toto nie je porucha.
	Pri sušení mokrej bielizne horúcim vzduchom sa môže objaviť špecifický zápach. (Len pre modely so sušičkou)	<ul style="list-style-type: none"> • Zápach po krátkej dobe zmizne.

Chybové hlásenia

Prejavy problému	Príčina	Riešenie
	<p>1E</p> <p>Na danom mieste nie je dostatočný prívod vody.</p> <p>Kohútiky prívodu vody nie sú úplne otvorené.</p> <p>Prívodná hadica je zalomená.</p> <p>Filter prívodných hadíc je upchatý.</p> <p>Ak z prívodnej hadice uniká voda, indikátor „A“ začne svietiť načerveno.</p>  <ul style="list-style-type: none"> • Môže sa líšiť v závislosti od modelu. 	<ul style="list-style-type: none"> • Skúste použiť iný prívod v domácnosti. • Úplne otvorte kohútik prívodu. • Vyrovnajte hadice. • Skontrolujte filter prívodnej hadice
	<p>0E</p> <p>Odtoková hadica je zalomená alebo upchatá.</p> <p>Odtokový filter je upchatý.</p>	<ul style="list-style-type: none"> • Vyčistite a vyrovnajte odtokovú hadicu. • Vyčistite odtokový filter .
	<p>4E</p> <p>Príliš málo náplne.</p> <p>Náplň nie je vyvážená.</p> <p>Spotrebič je vybavený systémom na rozpoznanie nerovnováhy a jej opravy. Ak do práčky vložíte jednu ťažkú položku (napr. kúpeľňovú rohožku, župan atď.), systém môže zastaviť odstreďovanie alebo úplne prerušiť cyklus odstreďovania.</p> <p>Ak je bielizeň po ukončení cyklu stále príliš vlhká, pridajte menšie kusy bielizne, aby sa náplň vyvážila, a zopakujte cyklus odstreďovania.</p>	<ul style="list-style-type: none"> • Pridajte 1 alebo 2 podobné položky, aby sa náplň práčky vyvážila. • Pridajte 1 alebo 2 podobné položky, aby sa náplň práčky vyvážila. • Upravte rozloženie náplne, aby odstredenie prebehlo správne. • Upravte rozloženie náplne, aby odstredenie prebehlo správne.



Prejavy problému		Príčina	Riešenie
	  	Dvere nie sú riadne zatvorené.	<ul style="list-style-type: none"> Úplne zatvorte dverka. Ak symbol „dE, dE 1, dE2, dE4“ nezhasne, zavolajte servis.
		Chyba snímača dverí.	
			<ul style="list-style-type: none"> Vytiahnite zástrčku zo siete a zavolajte servis.
		Nadmerné množstvo vody z dôvodu chybného vodovodného ventilu.	<ul style="list-style-type: none"> Zatvorte prívod vody. Vytiahnite zástrčku zo siete. Zavolajte servis.
		Zlyhal snímač hladiny vody.	<ul style="list-style-type: none"> Zatvorte prívod vody. Vytiahnite zástrčku zo siete. Zavolajte servis.
		Motor je preťažený.	<ul style="list-style-type: none"> Nechajte práčku 30 minút odstáť, aby motor vychladol, a znova spustíte cyklus.
		Voda uniká.	<ul style="list-style-type: none"> Zavolajte servis.
		Práčka zaznamenala výpadok prúdu.	<ul style="list-style-type: none"> Reštartujte cyklus.
		Chyba ovládania	<ul style="list-style-type: none"> Vytiahnite zástrčku zo siete a zavolajte servis.
		Je odtoková hadica alebo odtokové čerpadlo zamrznuté?	<ul style="list-style-type: none"> Doplňte horúcu vodu do bubna a odmrázte odtokovú hadicu a odtokové čerpadlo. Na odmrázanie hadice použite uterák namočený v horúcej vode.

ZÁRUKA

Táto obmedzená záruka sa nevzťahuje na:

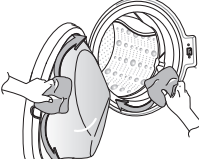
- Servisné výjazdy na doručenie, vyzdvihnutie, inštaláciu alebo opravu produktu; poučenie zákazníka o obsluhu produktu; oprava alebo výmena poistiek alebo oprava vedenia alebo potrubia, oprava v prípade nepovolených opráv alebo inštalácie.
- Zlyhanie funkčnosti produktu počas výpadku alebo prerušenia elektrického prúdu alebo nedostatočnej dodávky elektrickej energie.
- Poškodenie spôsobené presakujúcim alebo poškodeným vodovodným potrubím, zamrznutým vodovodným potrubím, zablokovaným odtokovým potrubím, nedostatočným alebo prerušovaným prívodom vody alebo vzduchu.
- Poškodenie v dôsledku prevádzky produktu v korozívnom prostredí alebo nedodržanie pokynov v návode na používanie produktu.
- Poškodenie produktu spôsobené nehodami, škodcami alebo parazitmi, bleskom, vetrom, požiarom, záplavami alebo vyššou mocou.
- Poškodenie alebo zlyhanie spôsobené nepovolenými úpravami alebo zásahmi, prípadne použitím na iné ako určené účely alebo v prípade úniku vody, ak nebol spotrebič správne nainštalovaný.
- Poškodenie alebo zlyhanie spôsobené nesprávnym elektrickým prúdom, napätím alebo inštaláciou, komerčným alebo priemyselným používaním, používaním príslušenstva, komponentov alebo spotrebných čistiacich prostriedkov, ktoré nie sú schválené spoločnosťou LG.
- Poškodenie spôsobené prevozom a manipuláciou vrátane poškrabania, preliačenia, odlomenia alebo iného poškodenia povrchu produktu, ak takéto poškodenie nevznikne z dôvodu chyby materiálu alebo spracovania.
- Poškodenie alebo chýbajúce položky vystaveného, zľavneného, renovovaného produktu alebo produktu s poškodeným obalom.
- Produkty s odstráneným, zmeneným alebo nečitateľným pôvodným výrobným číslom. Na uznanie záruky sú potrebné číslo modelu, sériové číslo a originálny doklad o zakúpení produktu.
- Zvýšenie nákladov na prevádzku a ďalšie prevádzkové náklady.
- Opravy v prípade, že sa produkt používa inak ako bežným spôsobom v domácnosti alebo v rozpore s pokynmi v návode na používanie produktu.
- Náklady súvisiace s odobratím produktu z domácnosti na účely opráv.
- Odstránenie a opätovná inštalácia produktu v prípade, že je produkt nainštalovaný na nedostupnom mieste alebo nie je nainštalovaný v súlade so zverejnenými pokynmi na inštaláciu vrátane používateľskej a inštaláčnej príručky od spoločnosti LG.
- Poškodenie spôsobené nesprávnym zaobchádzaním, používaním, inštaláciou, opravou alebo údržbou. Nesprávna oprava zahŕňa použitie dielov, ktoré nie sú schválené spoločnosťou LG.

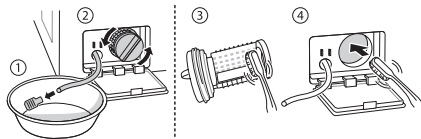
<p>Neobvyklé vibrácie alebo hluk spôsobené neodstránenými prepravnými skrutkami alebo výplňou bubna.</p>		<p>Odstráňte prepravné skrutky a výplň bubna.</p>
<p>Únik vody spôsobený znečistením (vlasy, vlákna) na tesnení alebo skle dvierok.</p>		<p>Vyčistite tesnenie a sklo dvierok.</p>

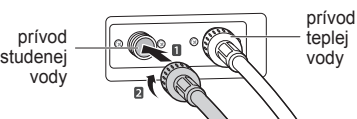
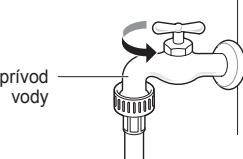
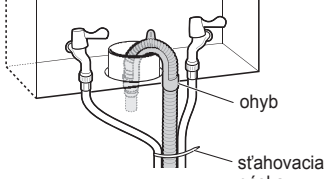
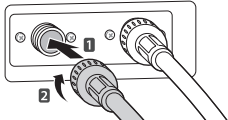
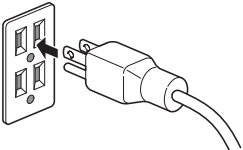
<p>Neodteká voda spôsobené upchatým filtrom čerpadla</p>	<p>➔</p>		<p>Vyčistite filter čerpadla</p>
<p>Voda neprieká, pretože filtre ventilu prívodnej hadice sú upchaté alebo sú prívodné hadice zalomené.</p>	<p>➔</p>	 <p>filter prívodnej hadic</p>	<p>Vyčistite filter ventilu prívodnej hadice alebo znova nainštalujte prívodné hadice.</p>
<p>Voda neprieká z dôvodu použitia nadmerného množstva pracieho prostriedku.</p>	<p>➔</p>	 <p>dávkovač</p>	<p>Vyčistite zásuvku dávkovača pracieho prostriedku.</p>
<p>Bielizeň je po dokončení prania teplá alebo horúca, pretože sú prívodné hadice nainštalované naopak.</p>	<p>➔</p>	 <p>prívod studenej vody</p> <p>prívod teplej vody</p>	<p>Znova nainštalujte prívodné hadice.</p>
<p>Voda neprieká, pretože prívod vody nie je otvorený.</p>	<p>➔</p>	 <p>prívod vody</p>	<p>Otvorte prívod vody.</p>
<p>Únik vody z dôvodu nesprávnej inštalácie odtokovej hadice alebo upchatej odtokovej hadice.</p>	<p>➔</p>	 <p>ohyb</p> <p>sťahovacia páska</p>	<p>Znova nainštalujte odtokovú hadicu.</p>
<p>Únik vody z dôvodu nesprávnej inštalácie prívodnej hadice alebo použitia prívodných hadíc inej značky.</p>	<p>➔</p>		<p>Znova nainštalujte prívodnú hadicu.</p>
<p>Žiadne napájanie z dôvodu uvoľneného pripojenia napájacieho kábla alebo problému s elektrickou zásuvkou.</p>	<p>➔</p>		<p>Znova pripojte napájací kábel alebo zmeňte elektrickú zásuvku.</p>

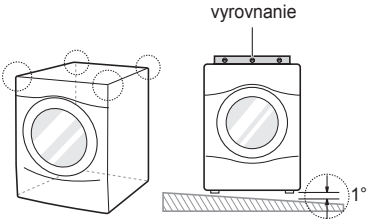
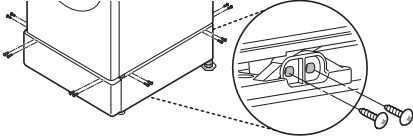
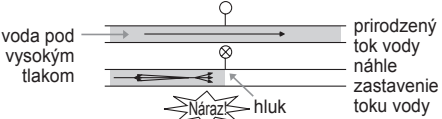
<p>Servisné výjazdy na doručenie, vyzdvihnutie, inštaláciu alebo poučenie o používaní produktu. Odstránenie a opätovná inštalácia produktu.</p>	<p>➔</p>	<p>vyravnanie</p> 	<p>Záruka sa vzťahuje len na výrobné chyby. Na servis z dôvodu nesprávnej inštalácie sa záruka nevzťahuje.</p>
<p>Ak nie sú všetky skrutky namontované správne, môže dôjsť k vzniku nadmerných vibrácií (len model s podstavcom).</p>	<p>➔</p>		<p>Namontujte 4 skrutky do každého rohu (spolu 16 EA).</p>
<p>Buchot vody (narážanie), keď sa práčka plní vodou.</p>	<p>➔</p>		<p>Nastavte tlak vody stiahnutím domového ventilu vody alebo prívodu vody.</p>

PREVÁDZKOVÉ ÚDAJE

Údaje o produktoch-Delegované nariadenie komisie (EÚ) číslo 1061/2010

Obchodná značka dodávateľa	LG	
Názov alebo označenie modelu dodávateľa	F171K2CS2W	
Menovitá kapacita	17	kg
Trieda energetickej účinnosti	A++	
Udelená „environmentálna značka EÚ“ podľa nariadenia (ES) č. 66/2010	Nie	
Spotreba energie ‚X‘ kWh za rok na základe 220 štandardných pracích cyklov pre programy pre bavlnu pri 60 °C a 40 °C pri plnom a čiastočnom naplnení, a spotreba režimov s nízkou spotrebou energie. Skutočná spotreba energie bude závisieť od toho, ako sa bude spotrebič používať.	442	kWh/rok
Spotreba energie - štandardný 60 °C program pre bavlnu pri plnom naplnení, - štandardný 60 °C program pre bavlnu pri čiastočnom naplnení, - štandardný 40 °C program pre bavlnu pri čiastočnom naplnení.	2,10 1,60 1,30	kWh kWh kWh
Vážená spotreba energie v režime vypnutého stavu a v režime ponechania v zapnutom stave.	0,5	W
Spotreba vody ‚X‘ litrov za rok, na základe 220 štandardných pracích cyklov pre programy pre bavlnu pri 60 °C a 40 °C pri plnom a čiastočnom naplnení. Skutočná spotreba vody bude závisieť od toho, ako sa bude spotrebič používať.	17000	litre / rok
trieda efektívnosti odstreďovania ‚X‘ na stupnici od G (najnižšia efektívnosť) po A (najvyššia efektívnosť)		
Maximálne otáčky pri odstreďovaní dosiahnuté pri štandardnom 60 °C programe pre bavlnu pri plnom naplnení alebo štandardnom 40 °C programe pre bavlnu pri čiastočnom naplnení, podľa toho, čo je nižšie, a zvyšný obsah vlhkosti dosiahnutý pri štandardnom 60 °C programe pre bavlnu pri plnom naplnení alebo štandardnom 40 °C programe pre bavlnu pri čiastočnom naplnení, podľa toho, čo je väčšie.	1100	ot.
	49	%
Štandardné pracie programy, na ktoré sa vzťahujú informácie uvedené na štítku a informačnom liste, týkajúce sa toho, že tieto programy sú vhodné na pranie bežne znečistenej bavlnenej bielizne a že ide o najúčinnnejšie programy z hľadiska kombinovanej spotreby energie a vody;	"Bavlna+ 60 °C / 40 °C"	
Čas trvania programu		
- štandardný 60 °C program pre bavlnu pri plnom naplnení, - štandardný 60 °C program pre bavlnu pri čiastočnom naplnení, - štandardný 40 °C program pre bavlnu pri čiastočnom naplnení.	277 255 225	min. min. min.
Čas trvania režimu ponechania v zapnutom stave (TI)	0	min.
Vzdušné emisie hluku vyjadrené v dB (A) re 1 pW a zaokrúhlené na najbližšie celé číslo v priebehu fázy prania a odstreďovania pri štandardnom 60 °C programe pre bavlnu pri plnom naplnení.	58/78	dB(A)
Voľne stojaca		

Poznámky

Poznámky

