

Průvodce **Zdraví & bezpečnost,**  
**Používání & údržba** a instalace



[www.whirlpool.eu/register](http://www.whirlpool.eu/register)



---

**ČESKY** ..... 3

# ČESKY PRŮVODCE ZDRAVÍ & BEZPEČNOST, POUŽÍVÁNÍ & ÚDRŽBA a INSTALACE



**DĚKUJEME VÁM, ŽE JSTE SI ZAKOUPILI VÝROBEK WHIRLPOOL.**  
Chcete-li získat komplexnější podporu, zaregistrujte svůj spotřebič  
na adrese [www.whirlpool.eu/register](http://www.whirlpool.eu/register)

## Obsah

### *Příručka o bezpečnosti a ochraně zdraví při práci*

<b>BEZPEČNOSTNÍ POKYNY</b> .....	5
<b>POKYNY K OCHRANĚ ŽIVOTNÍHO PROSTŘEDÍ</b> .....	7
<b>PROHLÁŠENÍ O SHODĚ</b> .....	7

### *Průvodce Použití a péče*

<b>POPIS VÝROBKU</b> .....	9
SPOTŘEBIČ .....	9
DÁVKOVAČ PRACÍHO PROSTŘEDKU .....	10
OVLÁDACÍ PANEL .....	11
TECHNICKÉ ÚDAJE PRO PŘIPOJENÍ K ROZVODU VODY .....	11
DVÍŘKA .....	12
OSVĚTLENÍ BUBNU (je-li jím výrobek vybaven) .....	12
PŘÍSLUŠENSTVÍ .....	12
FUNKCE 6 <sup>th</sup> SENSE LIVE .....	12
<b>JAK POUŽÍVAT SPOTŘEBIČ</b> .....	13
PŘED PRVNÍM POUŽITÍM .....	13
BĚŽNÉ POUŽÍVÁNÍ .....	14
PROGRAMY A MOŽNOSTI .....	18
FUNKCE .....	25
KONTROLKY .....	27
FUNKCE AUTOMATICKÉHO DÁVKOVÁNÍ: AUTOMATICKÉ DÁVKOVÁNÍ PRACÍHO PROSTŘEDKU / AVIVÁŽE ....	28
AUTOMATICKÉ DÁVKOVÁNÍ / PRVNÍ POUŽITÍ .....	29
AUTOMATICKÉ DÁVKOVÁNÍ / BĚŽNÉ POUŽÍVÁNÍ .....	33

---

TIPY NA ÚSPORU.....	34
FUNKCE 6 <sup>th</sup> SENSE LIVE / POSTUP NASTAVENÍ .....	35
DÁLKOVÉ OVLÁDÁNÍ 6 <sup>th</sup> SENSE LIVE / BĚŽNÉ POUŽÍVÁNÍ .....	39
FUNKCE 6 <sup>th</sup> SENSE LIVE / ČASTO KLADENÉ OTÁZKY .....	40
<b>ČIŠTĚNÍ A ÚDRŽBA.....</b>	<b>42</b>
ČIŠTĚNÍ PRAČKY .....	42
KONTROLA PŘÍVODNÍ HADICE VODY.....	43
ČIŠTĚNÍ SÍTKOVÝCH FILTRŮ V PŘÍVODNÍ VODNÍ HADICI .....	44
ČIŠTĚNÍ ZÁSOBNÍKU PRACÍCH PROSTŘEDKŮ .....	45
ČIŠTĚNÍ VODNÍHO FILTRU / VYPOUŠTĚNÍ ZBYLÉ VODY .....	47
PŘEPRAVA A MANIPULACE .....	49
<b>ODSTRAŇOVÁNÍ ZÁVAD .....</b>	<b>50</b>
DVÍŘKA – JAK JE OTEVŘÍT V PŘÍPADĚ ZÁVADY, ABY BYLO MOŽNO VYTÁHNOUT PRÁDLO .....	55
SERVISNÍ STŘEDISKO .....	56
<b><i>Průvodce instalací.....</i></b>	<b>57</b>

# BEZPEČNOSTNÍ POKYNY

## JE DŮLEŽITÉ SI JE PŘEČÍST A DODRŽOVAT

Před použitím tohoto spotřebiče si pečlivě přečtěte tyto bezpečnostní pokyny. Pro budoucí potřebu je uchovejte po ruce.

V tomto návodu a na samotném spotřebiči jsou uvedena důležitá bezpečnostní upozornění, která musíte dodržovat.

Výrobce odmítá jakoukoli odpovědnost za nedodržování těchto bezpečnostních pokynů, za nevhodné používání spotřebiče nebo nesprávné nastavení ovládacích prvků.

Odstraňte přepravní šrouby. Pračka je vybavena ochrannými přepravními šrouby, které chrání vnitřek pračky před poškozením při přepravě. Před použitím spotřebiče je nutno odstranit přepravní šrouby. Po jejich odstranění zakryjte otvory 4 příloženými plastovými krytkami.

Nikdy neotvírejte dvířka násilím, ani je nepoužívejte jako stupínek.

## BEZPEČNOSTNÍ UPOZORNĚNÍ

Pokud se v blízkosti spotřebiče budou pohybovat velmi malé (0–3 roky) nebo malé (3–8 let) děti, musejí být neustále pod dohledem.

Děti starší 8 let a osoby s fyzickým, smyslovým či duševním postižením nebo bez patřičných zkušeností a znalostí mohou tento

spotřebič používat pouze pod dohledem nebo tehdy, pokud obdržely informace o bezpečném použití spotřebiče a rozumějí rizikům, která s jeho používáním souvisejí. Nedovolte dětem, aby si se spotřebičem hrály. Nedovolte dětem, aby bez dohledu prováděly čištění a vykonávaly běžnou údržbu spotřebiče.

## SCHVÁLENÉ POUŽITÍ UPOZORNĚNÍ:

Provoz spotřebiče nelze ovládat pomocí externího časovače nebo samostatného systému dálkového ovládní. Tento spotřebič je určen výhradně k domácímu, nikoli profesionálnímu použití. Spotřebič nepoužívejte ve venkovním prostředí. Neumísťujte do spotřebiče nebo jeho blízkosti výbušné a hořlavé látky, jako např. plechovky s aerosoly, a neskladujte ani nemanipulujte zde s benzínem či jinými hořlavými materiály: při náhodném zapnutí spotřebiče hrozí nebezpečí požáru.

Tato pračka je určena výhradně k praní prádla vhodného pro praní v pračce v množství, které odpovídá běžným potřebám domácnosti.

## INSTALACE

Ke stěhování a instalaci spotřebiče jsou nutné minimálně dvě osoby. Pro vybalení a instalaci

spotřebiče používejte ochranné rukavice. Instalaci a opravy musí provádět kvalifikovaný technik podle pokynů výrobce a v souladu s platnými místními bezpečnostními předpisy. Neopravujte ani nevyměňujte žádnou část spotřebiče, pokud to není výslovně uvedeno v návodu k použití.

Děti by neměly provádět úkony související s instalací.

Při instalaci udržujte děti z dosahu. Během instalace a po jejím skončení odstraňte balicí materiál (plastové sáčky, polystyrén apod.) z dosahu dětí.

Po vybalení spotřebiče se přesvědčte, že během přepravy nedošlo k jeho poškození. V případě problémů se obraťte na prodejce nebo na nejbližší servisní středisko.

Před instalací je nutno zařízení odpojit od síťového napájení. Během instalace se ujistěte, že zařízení nepoškozuje napájecí kabel.

Spotřebič zapněte až po dokončení jeho instalace.

Po dokončení instalace zařízení a před jeho zapnutím je třeba několik hodin vyčkat, než se přizpůsobí podmínkám v místnosti.

Neumísťujte zařízení do míst, kde by mohlo být vystaveno následujícím extrémním podmínkám: špatné větrání, vysoká teplota nad 35 °C nebo nižší než 5 °C.

Při instalaci spotřebiče se přesvědčte, zda všechny

čtyři nožičky stojí stabilně na podlaze, podle potřeby je nastavte a pomocí vodováhy zkontrolujte, zda je spotřebič dokonale vodorovný.

V případě dřevěných nebo tzv. plovoucích podlah (např. některé parketové nebo laminátové podlahy) umístěte spotřebič na překližkovou desku o rozměrech 60×60 cm a tloušťce nejméně 3 cm, která je bezpečně upevněna k podlaze.

Pro připojení spotřebiče k rozvodu vody používejte pouze nové hadice. Použité hadice se nesmějí znovu použít a je třeba je zlikvidovat. Při přemísťování nikdy spotřebič nedržte za horní desku.

Přívodní hadici(e) připojte v souladu s platnými předpisy místního vodárenského podniku.

Pro modely určené pouze k připojení k přívodu studené vody: Nepřipojujte přívod teplé vody

Pro modely s přívodem horké vody: Teplota přiváděné teplé vody nesmí překročit 60 °C.

Zkontrolujte, zda nejsou větrací otvory v podstavci pračky (je-li u daného modelu k dispozici) zakryté kobercem nebo jiným předmětem.

Tlak přívodní vody se musí pohybovat v rozmezí 0,1-1 MPa.

Pokud chcete na pračku umístit sušičku, vyžádejte si nejdříve informace od servisu nebo prodejce, zda je to možné. Umístění sušičky na pračku je dovoleno pouze tehdy, je-li sušička připevněna k pračce pomocí příslušné spojovací instalační soupravy, kterou získáte v servisním středisku nebo od specializovaného prodejce.

## **VÝSTRAHY TÝKAJÍCÍ SE ELEKTRICKÉHO PROUDU**

Instalace musí probíhat v souladu s platnými bezpečnostními předpisy, a proto je nutno použít vícepólový spínač s minimální vzdáleností mezi kontakty 3 mm, a spotřebič musí být uzemněn.

Je-li napájecí kabel poškozený, nahradte jej stejným novým kabelem. Výměnu napájecího kabelu musí provést pouze kvalifikovaný elektrikář v souladu s pokyny výrobce a platnými bezpečnostními předpisy. obraťte se na autorizované servisní středisko.

Neodpovídá-li zástrčka vaší zásuvce, obraťte se na kvalifikovaného elektrikáře.

Napájecí kabel musí být dostatečně dlouhý, aby mohl spojit vestavěný spotřebič s elektrickou sítí. Netahejte za napájecí kabel spotřebiče. Nepoužívejte prodlužovací kabely, sdružené zásuvky nebo adaptéry.

Nezapínejte tento elektrospotřebič, pokud je poškozena přívodní síťová šňůra nebo zástrčka, pokud spotřebič nefunguje správně nebo došlo-li k poškození či pádu spotřebiče. Napájecí kabel se nesmí dotýkat žádné horké plochy.

Po provedení instalace nesmí být elektrické prvky spotřebiče pro uživatele přístupné. Spotřebiče se nedotýkejte vlhkými částmi těla a nepoužívejte jej bosí.

## **SPRÁVNÉ POUŽITÍ**

Nepřekračujte maximální povolené plnění. Maximální plnění pro daný program zjistíte v tabulce programů.

Pokud pračku právě nepoužíváte, uzavřete přívod vody.

Nepoužívejte žádná rozpouštědla (např. terpentýn, technický benzín), čisticí prostředky obsahující rozpouštědla, tekuté čisticí prášky, čisticí prostředky na sklo, univerzální čisticí prostředky či hořlavé tekutiny. V pračce neperte látky, které byly ošetřeny rozpouštědly nebo hořlavými tekutinami.

## **ČIŠTĚNÍ A ÚDRŽBA**

Nikdy nepoužívejte parní čističe.

Při čištění a údržbě používejte ochranné rukavice.

Před údržbou je nutno zařízení odpojit od síťového napájení.

# POKYNY K OCHRANĚ ŽIVOTNÍHO PROSTŘEDÍ

## LIKVIDACE OBALOVÉHO MATERIÁLU

Obal je ze 100% recyklovatelného materiálu a je označen recyklačním symbolem . Jednotlivé části obalového materiálu proto odpovědně zlikvidujte podle platných místních předpisů týkajících se nakládání s odpady.

## LIKVIDACE DOMÁCÍCH ELEKTROSPOTŘEBIČŮ

Při likvidaci spotřebič znehodnotte odříznutím napájecího kabelu a odstraňte případné police a dveře, aby se děti nemohly zavřít uvnitř.

Tento spotřebič byl vyroben z recyklovatelných  nebo opakovaně použitelných materiálů. Zlikvidujte jej podle místních předpisů pro likvidaci odpadu. Další informace o likvidaci, renovaci a recyklaci elektrických spotřebičů získáte na příslušném místním úřadě, v podniku pro sběr domácího odpadu nebo v obchodě, kde jste spotřebič zakoupili. Tento spotřebič je označen v souladu s evropskou směrnicí 2012/19/EU o odpadních elektrických a elektronických zařízeních (OEEZ).

Zajištěním správné likvidace tohoto výrobku pomůžete zabránit případným negativním důsledkům na životní prostředí a lidské zdraví, které by mohly být způsobeny nevhodnou likvidací výrobku. Symbol  na výrobku nebo doprovodné dokumentaci udává, že tento výrobek nesmí být likvidován spolu s domácím odpadem, ale je nutné ho odevzdat do příslušného sběrného střediska k recyklaci elektrických a elektronických zařízení.

## PROHLÁŠENÍ O SHODĚ

Tento spotřebič byl navržen, vyroben a dodán na trh v souladu s bezpečnostními požadavky evropských směrnic: LVD 2014/35/EU, EMC 2014/30/EU a RoHS 2011/65/EU.

Whirlpool Europe S.r.l. – Socio Unico tímto prohlašuje, že tento domácí spotřebič s připojením Wi-Fi je v souladu se základními požadavky a jinými příslušnými ustanoveními směrnice 1999/5/ES ze dne 9. března 1999 o rádiových zařízeních

a telekomunikačních koncových zařízeních a vzájemném uznávání jejich shody (směrnice R&TTE). Kopii úplného původního prohlášení o shodě se směrnicí R&TTE lze získat u poprodejní služby (viz kontakty v záruce).

The following statements refer to the portions of this software based in part on FreeRTOS v7.0.2, <http://www.freertos.org>. The use of this software is governed by the terms of GNU General Public License v. 2, which is available at: <http://www.gnu.org/licenses/gpl-2.0.html>. A copy of the source code may be obtained by written request for the software by name to [opensource@whirlpool.com](mailto:opensource@whirlpool.com), along with the address for delivery.

The following statements refer to those portions of the software copyrighted by Eclipse Foundation, Inc. Copyright (c) 2007, Eclipse Foundation, Inc. and its licensors. All rights reserved. Redistribution and use in source and binary forms, with or without modification, are permitted provided that the following conditions are met:

- Redistributions of source code must retain the above copyright notice, this list of conditions and the following disclaimer.
- Redistributions in binary form must reproduce the above copyright notice, this list of conditions and the following disclaimer in the documentation and/or other materials provided with the distribution.
- Neither the name of the Eclipse Foundation, Inc. nor the names of its contributors may be used to endorse or promote products derived from this software without specific prior written permission.

THIS SOFTWARE IS PROVIDED BY THE COPYRIGHT HOLDERS AND CONTRIBUTORS "AS IS" AND ANY EXPRESS OR IMPLIED WARRANTIES, INCLUDING, BUT NOT LIMITED TO, THE IMPLIED WARRANTIES OF MERCHANTABILITY AND FITNESS FOR A PARTICULAR PURPOSE ARE DISCLAIMED. IN NO EVENT SHALL THE COPYRIGHT OWNER OR CONTRIBUTORS BE LIABLE FOR ANY DIRECT, INDIRECT, INCIDENTAL, SPECIAL, EXEMPLARY, OR CONSEQUENTIAL DAMAGES (INCLUDING, BUT NOT LIMITED TO, PROCUREMENT OF SUBSTITUTE GOODS OR SERVICES; LOSS OF USE, DATA, OR PROFITS; OR BUSINESS INTERRUPTION) HOWEVER CAUSED AND ON ANY THEORY OF LIABILITY, WHETHER IN CONTRACT, STRICT LIABILITY, OR TORT (INCLUDING NEGLIGENCE OR OTHERWISE) ARISING IN ANY WAY OUT OF THE USE OF THIS SOFTWARE, EVEN IF ADVISED OF THE POSSIBILITY OF SUCH DAMAGE.

Portions of this software are copyright (c) Sawtooth Consulting Ltd. 2006-2015 All rights reserved.

Portions of this software are copyright (c) Arraynet, Inc. 2015 All rights reserved.

The following statements refer to those portions of the software copyrighted by Swedish Institute of Computer Science. Copyright (c) 2001-2004 Swedish Institute of Computer Science. All rights reserved. Redistribution and use in source and binary forms, with or without modification, are permitted provided that the following conditions are met:

1. Redistributions of source code must retain the above copyright notice, this list of conditions and the following disclaimer.
2. Redistributions in binary form must reproduce the above copyright notice, this list of conditions and the following disclaimer in the documentation and/or other materials provided with the distribution.
3. The name of the author may not be used to endorse or promote products derived from this software without specific prior written permission.

THIS SOFTWARE IS PROVIDED BY THE AUTHOR "AS IS" AND ANY EXPRESS OR IMPLIED WARRANTIES, INCLUDING, BUT NOT LIMITED TO, THE IMPLIED WARRANTIES OF MERCHANTABILITY AND FITNESS FOR A PARTICULAR PURPOSE ARE DISCLAIMED. IN NO EVENT SHALL THE AUTHOR BE LIABLE FOR ANY DIRECT, INDIRECT, INCIDENTAL, SPECIAL, EXEMPLARY, OR CONSEQUENTIAL DAMAGES (INCLUDING, BUT NOT LIMITED TO, PROCUREMENT OF SUBSTITUTE GOODS OR SERVICES; LOSS OF USE, DATA, OR PROFITS; OR BUSINESS INTERRUPTION) HOWEVER CAUSED AND ON ANY THEORY OF LIABILITY, WHETHER IN CONTRACT, STRICT LIABILITY, OR TORT (INCLUDING NEGLIGENCE OR OTHERWISE) ARISING IN ANY WAY OUT OF THE USE OF THIS SOFTWARE, EVEN IF ADVISED OF THE POSSIBILITY OF SUCH DAMAGE.

The following statements refer to those portions of the software copyrighted by Marvell International Ltd. Copyright (c) Marvell International Ltd. All rights reserved.

DISCLAIMER. THIS SOFTWARE IS PROVIDED BY THE COPYRIGHT HOLDERS AND CONTRIBUTORS "AS IS" AND ANY EXPRESS OR IMPLIED WARRANTIES, INCLUDING, BUT NOT LIMITED TO, THE IMPLIED WARRANTIES OF MERCHANTABILITY AND FITNESS FOR A PARTICULAR PURPOSE ARE DISCLAIMED. IN NO EVENT SHALL THE COPYRIGHT OWNER OR CONTRIBUTORS BE LIABLE FOR ANY DIRECT, INDIRECT, INCIDENTAL, SPECIAL, EXEMPLARY, OR CONSEQUENTIAL DAMAGES (INCLUDING,

BUT NOT LIMITED TO, PROCUREMENT OF SUBSTITUTE GOODS OR SERVICES; LOSS OF USE, DATA, OR PROFITS; OR BUSINESS INTERRUPTION) HOWEVER CAUSED AND ON ANY THEORY OF LIABILITY, WHETHER IN CONTRACT, STRICT LIABILITY, OR TORT (INCLUDING NEGLIGENCE OR OTHERWISE) ARISING IN ANY WAY OUT OF THE USE OF THIS SOFTWARE, EVEN IF ADVISED OF THE POSSIBILITY OF SUCH DAMAGE.



# POPIS VÝROBKU

## SPOTŘEBIČ

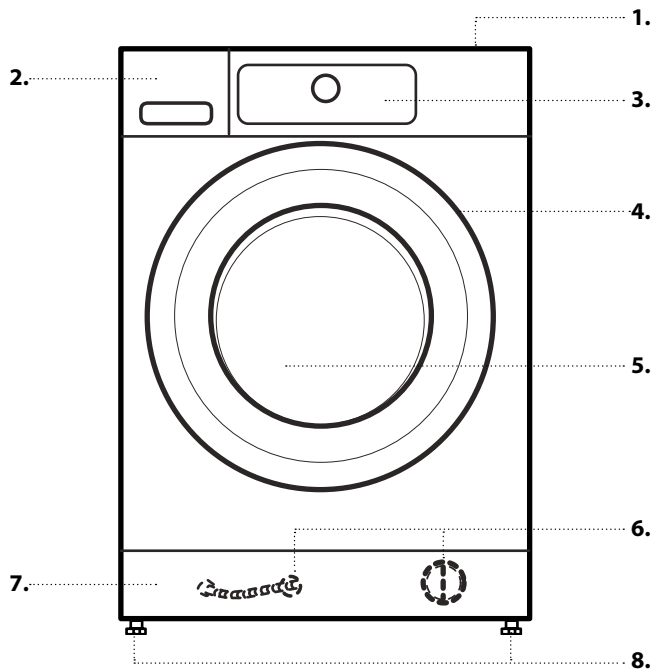

1. Horní plocha
2. Dávkovač pracího prostředku
3. Ovládací panel
4. Držadlo dvířek
5. Dvířka
6. Vodní filtr / hadice nouzového vypouštění (je-li k dispozici) – za soklem –
7. Sokl (odnímatelný)
8. Seřiditelné nožičky (4)

# DÁVKOVAČ PRACÍHO PROSTŘEDKU

## AUTOMATICKÉ DÁVKOVÁNÍ:

**DŮLEŽITÉ:** Do zásobníků pracího prostředku („1“ a „2“) **používejte výhradně tekutý prací prostředek;** nikdy nepoužívejte sypký prací prostředek.

### 1. Zásobník 1

- Univerzální tekutý prací prostředek NEBO
- Speciální prací prostředek (např. na barevné prádlo, vlnu, sportovní oblečení)

Maximální naplnění: 600 ml.

**DŮLEŽITÉ:** Do zásobníku 1 nikdy nenalévejte aviváž.

### 2. Zásobník 2

- Aviváž NEBO
- Tekutý prací prostředek (univerzální nebo speciální, jako např. na barevné prádlo, vlnu nebo sportovní oblečení)

Maximální naplnění: 400 ml.

Zvolte si své oblíbené nastavení z těch, která jsou zmíněna v sekci AUTOMATICKÉ DÁVKOVÁNÍ – PRVNÍ POUŽITÍ v NÁVODU K POUŽITÍ A ÚDRŽBĚ. Štítky na záklopkách zásobníku lze otáčet nebo je měnit pro účely připomenutí vaší zvolené konfigurace.

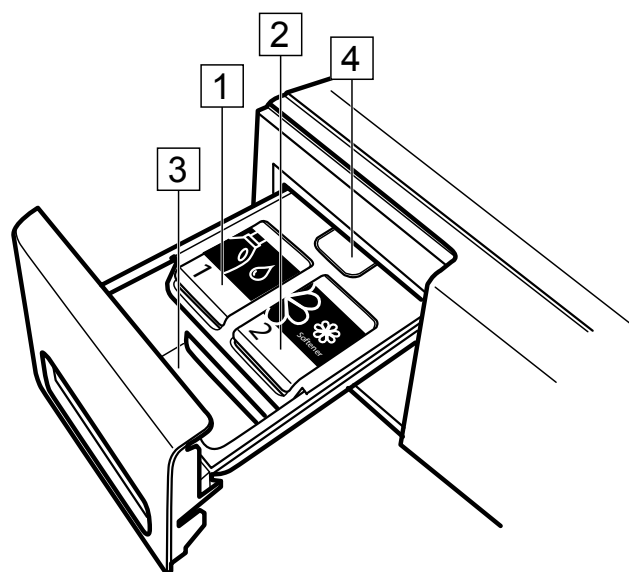
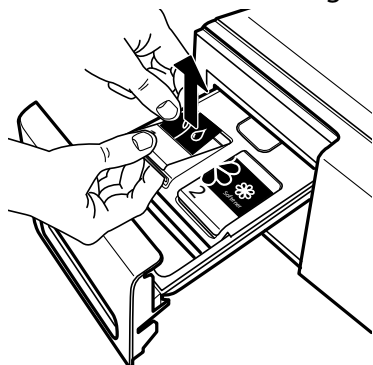

## MANUÁLNÍ DÁVKOVÁNÍ:

### 3. Oddíl na prací prostředek pro účely manuálního dávkování

- Sypký nebo tekutý prací prostředek
- Přísady

Používáte-li sypký prací prostředek, ujistěte se, že příslušný oddíl naplníte pouze po značku „max“.



### 4. Uvolňovací tlačítko

Stiskněte pro vyjmutí zásobníku pracího prostředku za účelem čištění.

## DOPORUČENÉ PRACÍ PROSTŘEDKY PRO RŮZNÉ TYPY PRÁDLA

Druh prádla	Rozsah teplot	Doporučený typ pracího prostředku
Bílé prádlo	(studená až 95 °C)	Vysoce účinné prací prostředky
Bílé jemné prádlo	(studená až 40 °C)	Šetrné prací prostředky s bělicími a/nebo opticky zjasňujícími prostředky
Světlé/pastelové barvy	(studená až 60 °C)	Prací prostředky s bělicími a/nebo opticky zjasňujícími prostředky
Intenzivní barvy	(studená až 60 °C)	Prací prostředky na barevné prádlo bez bělicích / opticky zjasňujících prostředků
Černé prádlo / tmavé barvy	(studená až 60 °C)	Speciální prací prostředky na černé/tmavé prádlo

\* Vhodný změkčovač vody do vaší pračky naleznete na [www.whirlpool.eu](http://www.whirlpool.eu).

# OVLÁDACÍ PANEL

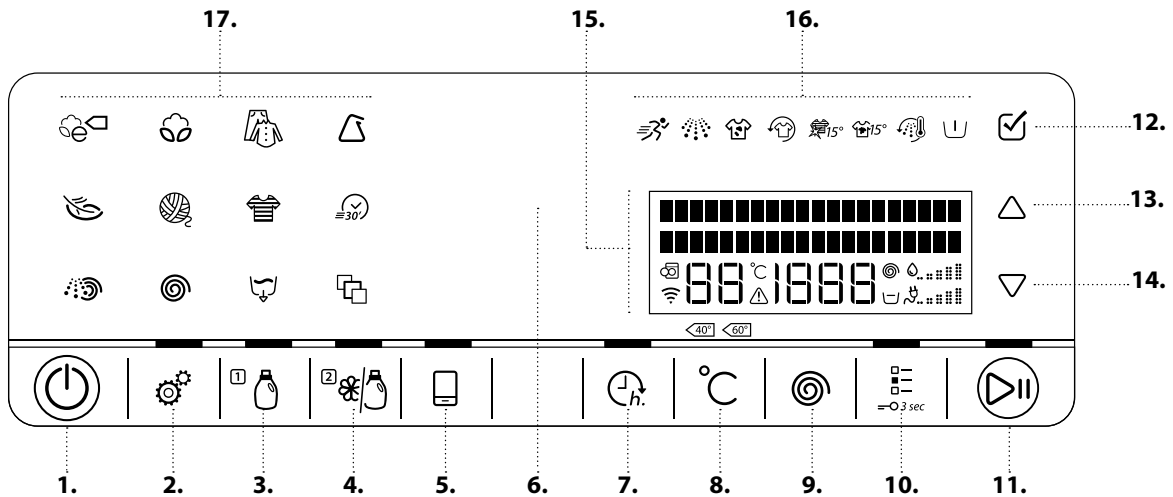

1. Tlačítko hlavního vypínače (Reset / Vypouštění v případě podržení)
2. Tlačítko Nastavení
3. Automatické dávkování / zásobník 1
4. Automatické dávkování / zásobník 2
5. Tlačítko dálkového ovládání
6. Indikace snímání
7. Tlačítko Konec za
8. Tlačítko Teplota
9. Tlačítko Rychlost odstředování
10. Tlačítko Možnosti (je-li stlačeno a drženo tlačítko uzamykání kláves Key lock)
11. Tlačítko spustit/pauza
12. K potvrzení volby stiskněte tlačítko OK
13. Tlačítko NAHORU
14. Tlačítko DOLŮ
15. Displej
16. Kontrolky voleb
17. Programovací tlačítka

## TECHNICKÉ ÚDAJE PRO PŘIPOJENÍ K ROZVODU VODY

### VODOVODNÍ PŘÍPOJKA

### PŘÍVOD VODY

Studená voda

### VODOVODNÍ KOHOUTEK

3/4" hadicová přípojka se závitem

### MINIMÁLNÍ TLAK PŘIVÁDĚNÉ VODY

100 kPa (1 bar)

### MAXIMÁLNÍ TLAK PŘIVÁDĚNÉ VODY

1000 kPa (10 bar)

# DVÍŘKA

Dvířka otevřete zatáhnutím za držadlo

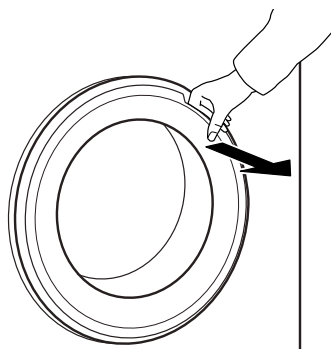

Dvířka zavřete tak, že tlačíte na držadlo, dokud neuslyšíte zaskočení západky.

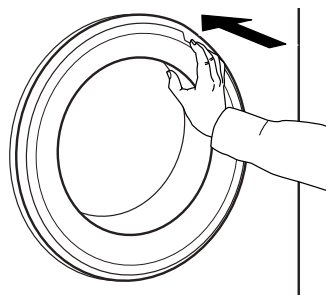

## OSVĚTLENÍ BUBNU (JE-LI JÍM VÝROBEK VYBAVEN)

- Při výběru programu: při vkládání prádla se rozsvítí kontrolka.
- Po spuštění programu se světlo rozsvěcí a zhasíná podle toho, zda spotřebič detekuje přítomnost prádla v bubnu.
- Po skončení programu a otevření dvířek se světlo na chvíli rozsvítí, aby usnadnilo vyjímání prádla z pračky. Následně se z úsporných důvodů vypne; chcete-li jej opět rozsvítit, zmáčkněte jakékoli tlačítko.

## PŘÍSLUŠENSTVÍ

*Přejete-li si zjistit, zda je následující příslušenství dostupné pro váš typ pračky (a sušičky), kontaktujte naše servisní středisko poprodejních služeb.*

### POLICE SPOJOVACÍ SADY

S její pomocí lze sušičku usadit na pračku, a to z důvodu úspory místa a dále pohodlnějšího vkládání a vyndávání prádla ze sušičky díky umístění ve vyvýšené pozici.

## FUNKCE 6<sup>th</sup> SENSE LIVE

Díky funkci 6<sup>th</sup> Sense Live můžete spotřebič připojit k internetu.

Pomocí aplikace 6<sup>th</sup> Sense Live ve svém chytrém telefonu/tabletu můžete:

- sledovat stav spotřebiče
- získávat informace o stavu programu
- nastavit a spustit program
- změnit, upravit nebo resetovat běžící program
- mít přístup k dalším obsahům.

### Technické požadavky:

- Bezdrátový router 2,4 Ghz WiFi b/g/n připojený k internetu. Dbejte na to, aby byl spotřebič instalován na místě, které je dobře pokryto bezdrátovou sítí (dobrá síla signálu).

- Pro uživatele systému Android: chytrý telefon se systémem Android 4.3 (nebo vyšším) s rozlišením displeje 1 280x720 (nebo vyšším).
- Pro uživatele systému iOS: chytrý telefon nebo tablet se systémem iOS 8 (nebo vyšším).

Chcete-li tuto funkci používat, musíte si stáhnout aplikaci 6<sup>th</sup> Sense Live, instalovat ji na externím zařízení a pračku pomocí této aplikace zaregistrovat a připojit do domácí bezdrátové sítě.

Další informace k používání funkce 6<sup>th</sup> Sense Live naleznete v části „Funkce 6<sup>th</sup> Sense Live / postup nastavení“ nebo v aplikaci 6<sup>th</sup> Sense Live.

# JAK POUŽÍVAT SPOTŘEBIČ

## PŘED PRVNÍM POUŽITÍM

Když pračku zastrčíte do zásuvky, automaticky se zapne. Budete vyzváni k zadání požadovaného jazyka displeje.

Pro výběr požadovaného jazyka stiskněte tlačítko „UP“ (nahoru) nebo „DOWN“ (dolů) a poté potvrďte stiskem tlačítka „OK“.



Poté můžete přizpůsobit tvrdost vody, a to nastavením vaší pračky na stupeň tvrdosti vody v místě vašeho bydliště. To je doporučeno za účelem optimalizace funkce automatické dávkování. Zvolte jednu z možností „soft / medium / hard“ (měkká / středně tvrdá / tvrdá) a potvrďte stisknutím tlačítka „OK“.

Nakonec určete, zda chcete pro aviváž nebo prací prostředek používat zásobník 2 systému automatického dávkování (viz část AUTOMATICKÉ DÁVKOVÁNÍ).

Všechna nastavení provedená při prvním nastavení je možné později příp. změnit.

Odstranění případných zbytků z výrobního procesu:

1. Zvolte program „Bavlna“ s teplotou 95 °C.
2. Přidejte malé množství pracího prostředku (maximálně 1/3 množství doporučeného výrobcem pro lehce zašpiněné prádlo) do manuálního dávkovače pracího prostředku . Deaktivujte tlačítka pro automatické dávkování (zásobník 1 a zásobník 2): Stiskněte tlačítka, podsvícení tlačítek zhasne.
3. Program spusťte bez prádla.

Viz část „KAŽDODENNÍ POUŽÍVÁNÍ“, kde se nacházejí informace o tom, jak volit a spouštět programy.

### FUNKCE AUTOMATICKÉHO DÁVKOVÁNÍ

Zásobník pracího prostředku této pračky je vybaven systémem dvou zásobníků pro automatické dávkování tekutého pracího prostředku a aviváže.

Před použitím této funkce se seznamte s pokyny uvedenými v NÁVODU K POUŽITÍ A ÚDRŽBĚ / AUTOMATICKÉ DÁVKOVÁNÍ – PRVNÍ POUŽITÍ, a to za účelem:

#### 1. nastavení správné úrovně tvrdosti vody

**2. nastavení obsahu zásobníku 2.** V rámci továrního nastavení je zásobník 1 určen pro použití pracího prostředku (tj. váš hlavní prací prostředek) a zásobník 2 je nastaven pro použití aviváže. Pokud nepoužíváte aviváž, nastavte zásobník 2 na použití jiného pracího prostředku.

#### 3. Zkontrolujte/upravte přednastavené dávkovací množství.

V rámci továrního nastavení používá systém následující dávkování:

- 80 ml pracího prostředku pro zásobník 1
- 30 ml aviváže pro zásobník 2

Je třeba, abyste toto přednastavené dávkovací množství upravili podle dávkování uvedeného na obalu pracího prostředku nebo aviváže, které hodláte použít.

Poté, co je funkce automatického dávkování nastavena a tedy připravena k použití, naplňte zásobníky patřičným obsahem a podle toho zásobníky opatřete štítky, jak bylo vysvětleno v NÁVODU K POUŽITÍ A ÚDRŽBĚ / AUTOMATICKÉ DÁVKOVÁNÍ – PRVNÍ POUŽITÍ.

---

# BĚŽNÉ POUŽÍVÁNÍ

---

## TŘÍDĚNÍ PRÁDLA

---

### 1. VYPRÁZDNĚTE KAPSY

- Mince, sponky atp. mohou poškodit prádlo i součásti pračky.
- Předměty typu papírových kapesníků se rozpadnou na malé kousky a po každém praní je třeba je ručně odstranit.

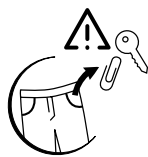

### 2. ZAPNĚTE ZIPY, KNOFLÍKY A HÁČKY. SVAŽTE VOLNÉ TKANICE ČI STUŽKY.

- Malé kusy prádla (jako nylonové punčochy, pásky atp.) a kusy opatřené háčky (jako např. podprsenky) perte v pracím sáčku nebo v povlaku na polštář se zipem. Ze záclon vždy odstraňte kroužky nebo záclony s pevně svázanými kroužky perte v bavlněném sáčku.

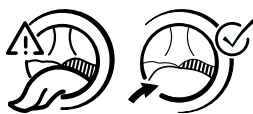

### 3. ROZTŘÍDĚTE PRÁDLO PODLE DRUHU TKANINY / SYMBOLU NA VISAČCE

Bavlna, směsná vlákna, snadná údržba / syntetické materiály, vlna, ruční praní.

- Na barvy  
Roztřídte barevné a bílé prádlo. Nové barevné kusy perte zvlášť.
- Velikost  
Perte dohromady prádlo různých rozměrů, zvýšíte tak prací účinek a prádlo se v bubnu lépe rozloží.
- Jemné prádlo  
Jemné prádlo perte zvlášť; vyžaduje jemné zacházení.

# JAK POUŽÍVAT PRAČKU

## 1. VLOŽTE PRÁDLO

- Otevřete dvířka a vložte prádlo. Prádlo vkládejte do bubnu postupně jedno po druhém, pračku nepřepínajte. Dodržujte množství prádla uvedené v tabulce programů. Přeplnění má za následek špatně vyprané a zmačkané prádlo.



## Podle potřeby změňte rychlost odstředování

Stiskněte tlačítko pro odstředování („Spin“); na displeji se zobrazí možnost nastavení rychlosti odstředování.



- Opakovaně stiskněte tlačítko pro odstředování („Spin“),
- nebo stiskněte tlačítko NAHORU nebo DOLŮ, dokud se na displeji nezobrazí požadovaná rychlost odstředování nebo funkce zastavení máchání („Rinse hold“).



## 2. ZAVŘETE DVÍŘKA

- Ujistěte se, že mezi sklem ve dvířkách a dveřním filtrem neuvízlo žádné prádlo.
- Zavřete dvířka tak, abyste slyšeli zaskočení západky.



## 3. OTEVŘETE PŘÍVOD VODY

- Ověřte, zda je pračka připojena k elektrické síti.
- Otevřete přívod vody.



## 4. ZAPNĚTE PRAČKU

- Stiskněte tlačítko Zapnout/Vypnout. Zobrazí se animace a zazní zvuk. Když se na displeji zobrazí program, je pračka připravena k provozu.
- Na ovládacím panelu se zobrazí poslední použité programové nastavení.



Pokud zvolíte rychlost odstředování „0“, skončí program vypuštěním vody po posledním máchání. Nebude zařazeno konečné odstředování.

Pokud zvolíte možnost „Zastavení po máchání“, zastaví se program po fázi máchání. Prádlo zůstane namočené v poslední máchací vodě. Více informací naleznete v části **PROGRAMY A MOŽNOSTI / Zastavení máchání**.

## V případě potřeby vyberte možnosti

Stiskněte tlačítko voleb. Na displeji se zobrazí možnosti, které lze k danému programu zvolit.

- V seznamu možností se můžete pohybovat pomocí tlačítek „UP“ (nahoru) nebo „DOWN“ (dolů).



## 5. NASTAVTE POŽADOVANÝ PROGRAM

### Zvolte program

Stiskněte symbol programu na ovládacím panelu. Na displeji se objeví název programu, standardní délka, teplota, rychlost odstředování a rovněž i maximální možné naplnění prádlem.

Více informací týkajících se programů naleznete v části **PROGRAMY A MOŽNOSTI** a v Příručce pro každodenní použití.

### Podle potřeby změňte teplotu

Stiskněte tlačítko pro teplotu; na displeji se zobrazí možnost nastavení teploty.



- Opakovaně stiskněte tlačítko pro teplotu,
- stiskněte tlačítko NAHORU nebo DOLŮ, dokud se na displeji neobjeví požadovaná teplota praní.



- Danou možnost potvrdíte stisknutím tlačítka „OK“; symbol dané volby se rozsvítí na ovládacím panelu.



Možnosti nelze vzájemně kombinovat. Po zvolení možnosti se v daném případě automaticky deaktivuje možnost, kterou nelze kombinovat. Některé možnosti / funkce lze vybrat přímo stisknutím tlačítka:



V případě, že pro daný program nelze takovou možnost použít, vypne se automaticky po stisku tlačítka.

Více informací získáte v části **PROGRAMY A MOŽNOSTI**.

## 6. PŘIDEJTE PRACÍ PROSTŘEDEK



- Přejete-li si přidat prací prostředek **ručně**, vytáhněte dávkovač pracího prostředku a přidejte prací prostředek (a přísady) nyní, jak bylo uvedeno v části DÁVKOVACÍ PRACÍHO PROSTŘEDKU. Dodržujte dávky doporučené na obalu pracích prostředků. Pokud jste zvolili PŘEDPÍRKY nebo KONEC ZA, řiďte se pokyny v části PROGRAMY A MOŽNOSTI a FUNKCE. Poté opět pečlivě uzavřete dávkovač pracího prostředku.
- Přejete-li si, aby prací prostředek dávkovala pračka **automaticky**, jednoduše se ujistěte o tom, že funkce automatického dávkování je aktivní (viz část MOŽNOSTI, FUNKCE A KONTROLKY / Automatické dávkování). Po zahájení programu je prací prostředek přidán systémem automatického dávkování. Pro zajištění správného dávkování zkontrolujte, zda je systém automatického dávkování upraven podle vašich pracích prostředků / aviváže (viz AUTOMATICKÉ DÁVKOVÁNÍ / BĚŽNÉ POUŽÍVÁNÍ).

Správné dávkování pracího prostředku / přídatných prostředků je důležité, protože

- optimalizuje výsledek praní
- předchází vzniku zbytků pracího prostředku v prádle, které mohou působit dráždivě na pokožku
- šetří peníze tím, že předchází plýtvání pracím prostředkem
- chrání pračku tím, že předchází usazování vodního kamene
- je šetrné k životnímu prostředí a omezuje jeho zbytečné zatěžování

## 7. SPUŠTĚNÍ PROGRAMU









- Stiskněte a přidržte tlačítko „Spustit/Pozastavit“ (Start/Pause), dokud tlačítko trvale nesvítí; program se započne.
- Buben se otáčí, je zjištěna přítomnost prádla v bubnu. Na displeji je indikováno snímání náplně, zatímco na ovládacím panelu se zobrazí animace.
- Čas do konce programu zobrazený na displeji se může lišit. Na délku trvání programu mohou mít vliv faktory jako špatné vyvážení náplně prádla nebo tvorba pěny. Kdykoli dojde k přepočítání času zbývajícím do konce programu, na displeji je indikováno snímání a na ovládacím panelu se zobrazí animace.
- Zjistí-li pračka nevyváženost náplně prádla, automaticky se snaží nevyváženost odstranit. Na displeji se zobrazuje vyvážení náplně.



Více informací k nevyváženosti náplně prádla naleznete v části „Řešení problémů“.

## 8. ZMĚNA NASTAVENÍ BĚŽÍCÍHO PROGRAMU (V PŘÍPADĚ POTŘEBY)

I když je program již spuštěný, můžete změnit jeho nastavení. Změny budou provedeny za předpokladu, že odpovídající fáze programu dosud neskončila. Není-li změna možná, zazní při stisknutí tlačítka zvukový signál indikující chybu.

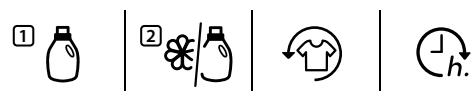
- **Pro změnu teploty nebo rychlosti odstředování:**    
Stiskněte tlačítko nastavení teploty nebo tlačítko nastavení rychlosti odstředování; na displeji se zobrazí, že je možné nastavit teplotu nebo rychlost odstředování. Tiskněte tlačítko opakovaně, dokud se na displeji nezobrazí požadovaná hodnota. Nebo zvolte požadovanou hodnotu pomocí tlačítek NAHORU nebo DOLŮ.  
- **Pro přidání nebo zrušení možnosti:**    
Stiskněte tlačítko možností; na displeji se zobrazí možnosti, které lze k danému programu zvolit. Stisknutím tlačítka „OK“ zvolte možnost, nebo zrušte volbu možnosti. U možností přímo volitelných tlačítkem zvolte možnost nebo výběr možnosti zrušte stisknutím tlačítka. 



- **Pro změnu odloženého konce „Konec za“:**   
Stiskněte tlačítko „Konec za“, na displeji bliká zvolený odložený konec. Během blikání lze hodnotu změnit stisknutím tlačítek NAHORU nebo DOLŮ. 

Po změně nastavení program pokračuje automaticky. Chcete-li předejít náhodné změně programu (například dětmi), použijte funkci „Zámek tlačítek“  (viz část FUNKCE).

Chcete-li změnit nastavení běžícího programu, můžete rovněž

- stisknout tlačítko „Spustit/Pozastavit“, čímž běžící program pozastavíte 





- změnit nastavení
- opětovným stisknutím tlačítka „Spustit/ Pozastavit“ pokračovat v programu.

Pokud jste provedli změnu programu, nepřidávejte prací prostředek pro nový program.

## 9. PŘERUŠENÍ BĚŽÍCÍHO PROGRAMU A OTEVŘENÍ DVÍŘEK (V PŘÍPADĚ POTŘEBY)



Po spuštění programu se na displeji zobrazí informace o tom, kdy lze program přerušit za účelem dodatečného vložení oděvů.

- Podržením stisknutého tlačítka „Spustit/ Pozastavit“ (Start/Pause) pozastavíte spuštěný program 
- Za předpokladu, že hladina vody nebo teplota nejsou příliš vysoké, rozsvítí se kontrolka otevření dvířek. Můžete otevřít dvířka a přidat další prádlo nebo například vyjmout prádlo, které jste předtím vložili omylem. 
- Po stisknutí tlačítka „Spustit/Pozastavit“ bude program pokračovat

## 10. RESET BĚŽÍCÍHO PROGRAMU (V PŘÍPADĚ POTŘEBY)











- Stiskněte a podržte tlačítko „Zapnuto/ Vypnuto“ (On/Off), dokud se na displeji nezobrazí zpráva, že je program zrušen. Voda se vypustí. Program je dokončen a dvířka se odjišťují. 













## 11. VYPNUTÍ PRAČKY PO SKONČENÍ PROGRAMU









- Displej indikuje dokončení cyklu a rozsvítí se kontrolka „Otevírání dvířek“: prádlo můžete vyjmout. 
- Stisknutím tlačítka hlavního vypínače „Zapnout/Vypnout“ vypnete pračku. Pokud pračku nevypnete přibližně po čtvrt hodině od skončení programu, z důvodu úspory energie se vypne automaticky. 
- Dvířka nechejte pootevřená, aby vnitřek pračky mohl vysychat.







# PROGRAMY A MOŽNOSTI

Při výběru vhodného programu pro daný typ prádla vždy dodržujte pokyny uvedené na etiketách oblečení.

PROGRAM	Typ prádla a doporučení	Etikety s pokyny	Nastavení
<b>ECO BAVLNA</b> 	Běžně zašpiněné bavlněné prádlo. Nejvýhodnější standardní program pro praní bavlněného prádla při 40 °C a 60 °C z hlediska spotřeby vody a energie. Z tohoto programu vycházejí hodnoty uvedené na energetickém štítku.		MAX. NÁPLŇ <b>max</b> ROZSAH TEPLOT <b>Studená až 60 °C</b> MAX. RYCHLOST ODSTŘEĐOVÁNÍ <b>max</b> VOLITELNÉ MOŽNOSTI <b>Intenzivní máchání, Rychlé praní, Colours 15°, Provzdušnění</b>
<b>BAVLNA</b> 	Normálně až silně zašpiněné prádlo vyrobené z bavlny a lnu, jako např. ručníky, spodní prádlo, ubrusy, ložní prádlo atp.		MAX. NÁPLŇ <b>max</b> ROZSAH TEPLOT <b>Studená až 95 °C</b> MAX. RYCHLOST ODSTŘEĐOVÁNÍ <b>max</b> VOLITELNÉ MOŽNOSTI <b>Předpírka, Horké máchání, Skvrny 15, Silně zašpiněné, Intenzivní máchání, Rychlé praní, Colours 15, Provzdušnění</b>
<b>MIX</b> 	Mírně až normálně zašpiněné hrubší prádlo vyrobené z bavlny, lnu, umělých vláken a jejich směsí. Účinný jednodinový program. V rámci jedné náplně perte pouze podobné barvy.	 	MAX. NÁPLŇ <b>7,0 kg</b> ROZSAH TEPLOT <b>Studená až 60 °C</b> MAX. RYCHLOST ODSTŘEĐOVÁNÍ <b>max</b> VOLITELNÉ MOŽNOSTI <b>Horké máchání, Skvrny 15, Intenzivní máchání, Rychlé praní, Colours 15°, Provzdušnění</b>
<b>SYNTETIKA</b> 	Běžně zašpiněné prádlo vyrobené z umělých vláken (například polyesteru, polyakrylu, viskózy apod.) nebo jejich směsí s bavlnou.		MAX. NÁPLŇ <b>4,0 kg</b> ROZSAH TEPLOT <b>Studená až 60 °C</b> MAX. RYCHLOST ODSTŘEĐOVÁNÍ <b>max</b> VOLITELNÉ MOŽNOSTI <b>Předpírka, Skvrny 15, Silně zašpiněné, Intenzivní máchání, Rychlé praní, Colours 15, Provzdušnění</b>
<b>JEMNÉ PRÁDLO</b> 	Tenké, jemné prádlo vyžadující opatrné praní.		MAX. NÁPLŇ <b>3,0 kg</b> ROZSAH TEPLOT <b>Studená až 40 °C</b> MAX. RYCHLOST ODSTŘEĐOVÁNÍ <b>1 000</b> VOLITELNÉ MOŽNOSTI <b>Předpírka, Rychlé praní, Colours 15°, Provzdušnění</b>

PROGRAM	<i>Typ prádla a doporučení</i>	<i>Etikety s pokyny</i>	<i>Nastavení</i>
<b>VLNA</b>	 Vlna s visačkou Woolmark a určená pro praní v pračce, stejně jako tkaniny vyrobené z hedvábí, lnu, vlny a viskózy označené jako vhodné pro ruční praní. Dodržujte doporučení výrobce na etiketě prádla.	 	MAX. NÁPLŇ <b>2,0 kg</b> ROZSAH TEPLŮT <b>Studená až 40 °C</b> MAX. RYCHLOST ODSTŘEĐOVÁNÍ <b>1 000</b> VOLITELNÉ MOŽNOSTI <b>Rychlé praní, Colours 15°, Provzdušnění</b>
<b>RYCHLOPRANÍ 30</b>	 Mírně zašpiněné prádlo beze skvrn vyrobené z bavlny, a/nebo umělých vláken. Program pro rychlé přeprání.	 	MAX. NÁPLŇ <b>3,0 kg</b> ROZSAH TEPLŮT <b>Studená až 30 °C</b> MAX. RYCHLOST ODSTŘEĐOVÁNÍ <b>max</b> VOLITELNÉ MOŽNOSTI <b>Colours 15°, Provzdušnění</b>
<b>BAREVNÉ</b>	 Mírně až normálně zašpiněné prádlo vyrobené z bavlny, umělých vláken nebo jejich směsí; také jemné prádlo. Pomáhá zachovávat barvu prádla. Používejte prací prostředek vhodný pro barvu prádla.	  	MAX. NÁPLŇ <b>7,0 kg</b> ROZSAH TEPLŮT <b>Studená až 60 °C</b> MAX. RYCHLOST ODSTŘEĐOVÁNÍ <b>1 000</b> VOLITELNÉ MOŽNOSTI <b>Předpírka, Skvrny 15, Silně zašpiněné, Rychlé praní, Colours 15, Provzdušnění</b>
<b>ODSTŘEĐOVÁNÍ</b>	 Samostatný program s intenzivním odstředováním. Vhodný pro hrubší prádlo.		MAX. NÁPLŇ <b>max</b> ROZSAH TEPLŮT <b>Studená</b> MAX. RYCHLOST ODSTŘEĐOVÁNÍ <b>max</b> VOLITELNÉ MOŽNOSTI <b>Provzdušnění</b>
<b>MÁCHÁNÍ/ODSTŘ</b>	 Samostatný program zahrnující máchání a intenzivní odstředění prádla. Vhodný pro hrubší prádlo.		MAX. NÁPLŇ <b>max</b> ROZSAH TEPLŮT <b>Studená</b> MAX. RYCHLOST ODSTŘEĐOVÁNÍ <b>max</b> VOLITELNÉ MOŽNOSTI <b>Intenzivní máchání, Provzdušnění</b>
<b>VYPOUŠTĚNÍ</b>	 Zvláštní program pro vypouštění vody bez funkce odstředování. Lze zvolit, pokud je vaše prádlo v režimu pozastaveného máchání (Rinse hold) a vy si přejete vypustit vodu bez odstředování mokrého prádla. Místo programu „Vypouštění“ lze případně navolit rychlost odstředování „0“, aby se dokončil prací cyklus pozastavením máchání bez odstředování. Je vhodný pro velmi jemné prádlo jako např. spodní prádlo nebo záclony.		

PROGRAM	<i>Typ prádla a doporučení</i>	<i>Etikety s pokyny</i>	<i>Nastavení</i>
<b>SPECIÁLNÍ PROGRAMY</b>	 <p>Pro nastavení jednoho z následujících programů vyberte polohu pro speciální programy. Pro výběr některého z níže uvedených programů stiskněte tlačítko „UP“ (nahoru) nebo „DOWN“ (dolů). Zvolený program je označen symbolem „&gt;“. Pro potvrzení zvoleného programu stiskněte tlačítko „OK“.</p>		
<b>KOŠILE</b>	Košile, blůzy a jemné oblečení do kanceláře vyrobené z bavlny, syntetických vláken nebo jejich směsí. Umožňuje jemné zacházení s choulostivými oděvy.	 	MAX. NÁPLŇ <b>3,0 kg</b> ROZSAH TEPLŮT <b>Studená až 40 °C</b> MAX. RYCHLOST ODSTŘEĐOVÁNÍ <b>1 000</b> VOLITELNÉ MOŽNOSTI <b>Předpírka, Colours 15°, Rychlé praní, Provzdušnění</b>
<b>PŘIKRÝVKA</b>	Velké kusy prádla jako např. spací pytle, pratelné deky, koupelnové předložky, polštáře a přikrývky vyplněné peřím nebo syntetickými materiály. Přizpůsobeno pro praní a odstřeďování velkých kusů textilií. Dodržujte pokyny výrobce uvedené na etiketě	 	MAX. NÁPLŇ <b>3,5 kg</b> ROZSAH TEPLŮT <b>Studená až 60 °C</b> MAX. RYCHLOST ODSTŘEĐOVÁNÍ <b>1 000 ot/min</b> VOLITELNÉ MOŽNOSTI <b>Předpírka, Skvrny 15, Intenzivní máchání, Horké máchání, Colours 15°, Rychlé praní, Provzdušnění</b>
<b>LOŽNÍ PRÁDLO</b>	Bílé nebo barevné ložní prádlo vyrobené z bavlny a syntetických vláken či jejich směsí. Snižuje množství mikrobů a jemně čistí i jemné ložní prádlo. Důkladná fáze máchání odstraňuje zbytky pracího prostředku a pylu.	 	MAX. NÁPLŇ <b>3,5 kg</b> ROZSAH TEPLŮT <b>Studená až 95 °C</b> MAX. RYCHLOST ODSTŘEĐOVÁNÍ <b>max</b> VOLITELNÉ MOŽNOSTI <b>Předpírka, Skvrny 15, Intenzivní máchání, Horké máchání, Colours 15°, Rychlé praní, Provzdušnění</b>
<b>KAŠMÍR</b>	Vysoce kvalitní kašmírové oděvy určené k praní v pračce či k ručnímu praní. Na vlněné prádlo použijte tekutý prací prostředek. Dodržujte pokyny výrobce uvedené na etiketě.		MAX. NÁPLŇ <b>2,0 kg</b> ROZSAH TEPLŮT <b>Studená až 40 °C</b> MAX. RYCHLOST ODSTŘEĐOVÁNÍ <b>400 ot/min</b> VOLITELNÉ MOŽNOSTI <b>Colours 15°, Rychlé praní, Provzdušnění</b>

PROGRAM	Typ prádla a doporučení	Etikety s pokyny	Nastavení
<b>SPORT</b>	Běžně zašpiněné a zpocené oblečení vyrobené z žerzeje nebo mikrovlákna. Tento program zahrnuje cyklus předpírky. Pokud chcete, můžete při praní velmi špinavého sportovního oblečení přidat množství pracího prostředku pro fázi předpírky v kuličce s pracím prostředkem (jak je doporučeno na obalu pracího prostředku) přímo do bubnu. Nepoužívejte aviváž; může poškodit vlákna elastanu, která jsou ve sportovním oblečení často obsažena.	 	MAX. NÁPLŇ <b>4,0 kg</b> ROZSAH TEPLIT <b>Studená až 40 °C</b> MAX. RYCHLOST ODSTŘEĐOVÁNÍ <b>max</b> VOLITELNÉ MOŽNOSTI <b>Předpírka, Skvrny 15, Intenzivní máchání, Colours 15°, Rychlé praní, Provzdušnění</b>
<b>JEANS</b>	Běžně zašpiněné bavlněné riflové oblečení a oděvy vyrobené z robustních materiálů podobných riflovině, jako jsou kalhoty či bundy. U tmavého riflového oblečení se doporučuje používat speciální prací prostředek pro tmavé prádlo.		MAX. NÁPLŇ <b>6,0 kg</b> ROZSAH TEPLIT <b>Studená až 60 °C</b> MAX. RYCHLOST ODSTŘEĐOVÁNÍ <b>max</b> VOLITELNÉ MOŽNOSTI <b>Předpírka, Skvrny 15, Silně zašpiněné, Intenzivní máchání, Horké máchání, Colours 15°, Rychlé praní, Provzdušnění</b>
<b>DĚTSKÉ OBLEČENÍ</b>	Běžně zašpiněné dětské oblečení vyrobené z bavlny a lnu. Důkladnější oplachování mydlin pomáhá chránit citlivou dětskou pokožku.		MAX. NÁPLŇ <b>6,0 kg</b> ROZSAH TEPLIT <b>Studená až 60 °C</b> MAX. RYCHLOST ODSTŘEĐOVÁNÍ <b>max</b> VOLITELNÉ MOŽNOSTI <b>Intenzivní máchání, Colours 15°, Rychlé praní, Provzdušnění</b>
<b>MINIMÁLNÍ NAPLNĚNÍ</b>	Bavlněné nebo syntetické prádlo vyrobené ze stabilních typů tkanin. Ideální úsporný program pro praní malých dávek prádla. U skvrn se doporučuje ruční predepraní. Není vhodný pro jemné prádlo.	 	MAX. NÁPLŇ <b>1,0 kg</b> ROZSAH TEPLIT <b>Studená až 40 °C</b> MAX. RYCHLOST ODSTŘEĐOVÁNÍ <b>max</b> VOLITELNÉ MOŽNOSTI <b>Intenzivní máchání, Colours 15°, Rychlé praní, Provzdušnění</b>

## MOŽNOSTI VOLITELNÉ PROSTŘEDNICTVÍM TLAČÍTEK MOŽNOSTÍ



Tabulka programů nabízí přehled možných kombinací programů a možností. Ne všechny kombinace programů a možností

lze zvolit. Některé možnosti rovněž nelze kombinovat. V takovém případě kontrolka možnosti, kterou nelze kombinovat,

zabliká a zhasne, zároveň zazní zvukový signál.

### PŘEDPÍRKA



Přidá ke zvolenému pracímu programu fázi předpírky. Pro velmi zašpiněné prádlo (např. od písku nebo s hrubými nečistotami). – před vložením prádla do bubnu pračky je důkladně vytřepejte.

Přidání pracího prostředku pro předpírku je

- automatické: ujistěte se o tom, že systém automatického dávkování systému je aktivní (viz FUNKCE / Automatické dávkování)

- manuálně: před zahájením pracího programu vložte danou dávku pracího prostředku pro předpírku v nádobce na prací prostředek přímo do bubnu pračky.

### HORKÉ MÁCHÁNÍ



Fáze máchání se zakončuje horkým mácháním, které uvolní a zjemní textilní vlákna a pokračuje se jemnou a kratší odstředovací fází.

Pokud prádlo vyjmete krátce po skončení programu, je na omak příjemně teplé.

### SKVRNY 15°



Pomáhá odstranit všechny druhy skvrn kromě skvrn od tuku či oleje. Program začne fází praní ve studené vodě. Program se prodlouží o cca 10 minut.

U odolných skvrn se doporučuje ruční předpraní. Nelze vybrat pro program Bavlna 95 °C.

### COLOURS 15



Pomáhá chránit barvy prádla praním ve studené vodě (15 °C). Funkce slouží k úspoře energie potřebné k ohřevu vody za současného dosažení dobrých výsledků při praní.

Vhodné pro mírně zašpiněné prádlo beze skvrn.

Ujistěte se, že je váš prací prostředek vhodný pro praní při nízkých teplotách (15 °C nebo 20 °C).

Nelze vybrat pro program Bavlna 95 °C.

**PROVZDUŠNĚNÍ**

Pomáhá udržovat vaše prádlo v dobrém stavu v situaci, kdy po skončení programu nemůžete prádlo ihned vyjmout.

Pračka začne několik minut po skončení programu prádlem periodicky otáčet. Tento režim

potrvá přibližně 6 hodin po skončení programu. Můžete jej kdykoliv zastavit stiskem libovolného tlačítka; dvířka se odblokují a můžete prádlo vyjmout.

**SILNĚ ZAŠPINĚNÉ**

Pomáhá vyprat silně zašpiněné prádlo se skvrnami díky optimalizaci účinnosti přísad pro odstraňování skvrn.

Do oddílu pro manuální dávkování pracího prostředku přidejte vhodné množství přísady na odstraňování skvrn (prášek) společně s pracím prostředkem. S touto možností používejte pouze práškový prací prostředek. Dodržujte doporučení výrobce ohledně dávkování.

Může prodloužit program až o 15 minut.

**DŮLEŽITÉ:** Vhodné pro použití odstraňovačů skvrn a bělidel na bázi kyslíku.

**Chlórová nebo perboritanová bělidla se nesmějí používat!**

**INTENZIVNÍ MÁCHÁNÍ**

Pomáhá odstranit zbytky pracího prostředku z prádla prodloužením fáze máchání.

Obzvláště vhodné pro dětské prádlo, pro alergiky a pro oblasti s velmi měkkou vodou.

**RYCHLÉ PRANÍ**

Umožňuje rychlejší praní. Zkrátí program při zachování kvalitního výsledku.

Doporučuje se pouze u mírně zašpiněného prádla.

Nelze vybrat pro program Bavlna 95 °C.

## MOŽNOSTI, KTERÉ LZE VOLIT PŘÍMO STISKEM PŘÍSLUŠNÉHO TLAČÍTKA

### TEPLOTA



Chcete-li změnit teplotu, stiskněte tlačítko nastavení teploty a tlačítka NAHORU nebo DOLŮ zvolte požadovanou teplotu.

Po zapnutí pračky se na ovládacím panelu zobrazí poslední použitý program a nastavená teplota. Pokud změníte program, na displeji se zobrazí pro něj automaticky nastavená teplota.

### ODSTŘEDĚNÍ



Chcete-li změnit rychlost odstředování, stiskněte tlačítko pro odstředování („Spin“) a tlačítka NAHORU či DOLŮ zvolte požadovanou rychlost odstředování. Pokud zvolíte rychlost odstředování „0“, dojde na konci programu k odčerpání vody, ale nebude následovat žádný odstředovací cyklus.

Po zapnutí pračky se na ovládacím panelu zobrazí poslední použitý program a rychlost odstředování. Pokud změníte program, na displeji se zobrazí jeho výchozí rychlost odstředování.

### ZASTAVENÍ MÁCHÁNÍ



(volitelné s tlačítkem pro odstředování)

Zamezí automatickému odstředování na konci programu. Prádlo zůstane v poslední máchací vodě a program nebude pokračovat. Na displeji se zobrazí informace, že pračka pozastavila máchání. Vhodné pro jemné prádlo, které není vhodné k odstředování nebo které lze odstředovat jen při nižší rychlosti. Nevhodné pro hedvábí. Chcete-li zrušit „Zastavení máchání“, zvolte jednu z následujících možností:

- odčerpání vody, bez odstředování: pro výběr rychlosti odstředování „0“ stiskněte tlačítko pro odstředování („Spin“) nebo tlačítko „UP“ (nahoru) či „DOWN“ (dolů). Nebo zvolte program „Vypouštění“. Poté stiskněte tlačítko „Spustit/Pozastavit“; dojde k odčerpání vody a program se ukončí.
- odstředování prádla: bliká výchozí rychlost odstředování – cyklus odstředování spustíte stiskem tlačítka „Spustit/Pozastavit“. Nebo vyberte jinou rychlost odstředování stiskem tlačítka pro odstředování („Spin“) a tlačítka NAHORU či DOLŮ a stiskněte tlačítko „Spustit/Pozastavit“.



# FUNKCE

## ZAPNOUT/VYPNOUT



**Zapnutí pračky:** podržte stisknuté tlačítko, dokud se nerozsvítí tlačítko Spustit/Pozastavit.

**Vypnutí pračky po skončení programu:** podržte stisknuté tlačítko, dokud světlo nezhasne.

**Zrušení běžícího programu:** stiskněte a podržte tlačítko, dokud se na displeji nezobrazí zpráva o zrušení; pračka provede odčerpání vody a ukončí program.

## SPUSTIT/ POZASTAVIT



- Spuštění programu po dokončení nastavení

- Přerušování běžícího programu
- Pokračování přerušovaného programu

## ZÁMEK TLAČÍTEK

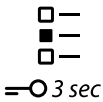

⇒ 3 sec

Tato funkce vám umožní provést zablokování tlačítek a tlačítek ovládacího panelu proti nežádoucí manipulaci, např. ze strany dětí.

Pračka musí být zapnutá.

Stiskněte a podržte tlačítko „Možnosti“ po dobu alespoň 3 sekund;

na displeji se zobrazí informace o tom, že tlačítka jsou uzamčena.



⇒ 3 sec



Tlačítka jsou nyní uzamčena. Funguje jedině tlačítko „Zapnout/vypnout“ umožňující pračku vypnout. – Zámek tlačítek zůstává aktivní i poté, co pračku vypnete a opět zapnete.

Pro odemknutí tlačítek znovu stiskněte a podržte tlačítko „Možnosti“ po dobu alespoň 3 sekund, dokud se na displeji nezobrazí informace o tom, že tlačítka byla odemknuta.

## AUTOMATICKÉ DÁVKOVÁNÍ



Viz speciální část „Automatické dávkování – první použití / běžné používání“.

## DÁLKOVÉ OVLÁDÁNÍ



Viz speciální část „Funkce 6<sup>th</sup> Sense Live / postup nastavení“ a „Dálkové ovládání 6<sup>th</sup> Sense Live / běžné používání“.

## KONEC ZA



Posune konec programu na pozdější dobu. Umožňuje využít výhodnější sazby za elektrickou energii (např. noční proud), nebo prádlo vyprat tak, aby bylo připraveno v určitý čas.

Pouze v případě, že přidáváte prací prostředek manuálně: pro tuto funkci použijte k plnění zásobníku manuálního dávkování sypký – nikoli tekutý – prací prostředek.

Vyberte odložený start až o 23,5 h.

• Zvolte program, teplotu a funkci.

• Stiskněte tlačítko „Konec za“ – podsvícení tlačítka se rozsvítí a displej indikuje, že lze nastavit odložení konce programu.

• Tlačítkem NAHORU nebo DOLŮ nastavte požadovanou dobu odložení konce programu.

• Po dokončení požadovaného nastavení stiskněte tlačítko „Spustit/Pozastavit“ – kontrolka nad tlačítkem nepřerušovaně svítí. Na displeji se zobrazí, že začal cyklus, a poté odpočítávání zbývajících doby odložení. Dvířka se zablokují.



• Program se po uplynutí doby odložení automaticky spustí, aby se dokončil. Po spuštění programu se na displeji zobrazí zbývajících doba trvání programu a jeho aktuální fáze.

Pro zrušení zpoždění

• buď stiskněte tlačítko „Spustit/Pozastavit“ (Start/Pause) pro zrušení odložení; pro okamžité spuštění zvoleného programu znovu stiskněte tlačítko „Spustit/Pozastavit“ (Start/Pause)

• Nebo stiskněte a podržte tlačítko „Zapnuto/Vypnuto“ pro zrušení kompletního nastavení programu.

Na základě faktorů jako vyvážení náplně, snížení množství pěny nebo jiných nepředvídatelných vlivů na trvání programu se může stát, že program skončí dříve nebo později, než bylo funkcí „Konec za“ nastaveno. V takovém případě se po skončení programu na displeji zobrazí zpráva, že program byl ukončen dříve nebo později.

## NASTAVENÍ



Můžete změnit následující nastavení: Jazyk (= jazyk displeje / tóny tlačítek / upozornění na konec cyklu / kontrast displeje / tvrdost vody / ekonomický režim (funkce automatického vypnutí po skončení programu) / zapnutí nebo vypnutí dávkovače (trvalá aktivace nebo deaktivace funkce automatického dávkování pracího prostředku) / kalibrace (upravení dávkovacího množství pro zásobníky, a to podle doporučení týkajícího se vašeho pracího prášku nebo aviváže) / obsah zásobníku 2 (= nastavení zásobníku 2 na prací prostředek nebo aviváž) / tovární nastavení (= návrat do továrního nastavení).

• Stiskněte a podržte tlačítko Nastavení nejméně na 3 sekundy.

• Požadovanou změnu nastavení provedete pomocí tlačítek NAHORU A DOLŮ; nyní je označeno šipkou. Potvrďte stisknutím tlačítka „OK“.

• Úpravu nastavení proveďte tlačítky NAHORU a DOLŮ; potvrďte stisknutím tlačítka „OK“.

• Režim nastavení opustíte, když stisknete tlačítko „Nastavení“ nebo počkáte několik sekund, až se režim nastavení ukončí automaticky.

# KONTROLKY



## DVÍŘKA LZE OTEVŘÍT

Tento indikátor bude svítit

- před spuštěním programu
- po přerušení programu, není-li hladina vody v pračce příliš vysoká nebo prádlo není v této fázi programu příliš horké
- když program skončí a prádlo lze vyjmout

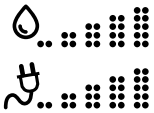

## MONITOROVÁNÍ SPOTŘEBY VODY / ENERGIE

Poskytuje zpětnou vazbu o spotřebě vody a energie vašeho programového nastavení. Čím méně ukazatel svítí, tím hospodárnější je programové nastavení. Může se stále přizpůsobit po fázi snímání naplnění.



## STAV PŘIPOJENÍ

Je-li pračka připojena k internetu (viz část „Funkce 6<sup>th</sup> Sense Live / postup nastavení“ v návodu k použití a údržbě) a je zapnutý bezdrátový přenos, poskytuje tento ukazatel zpětnou vazbu o stavu internetového připojení prostřednictvím WiFi routeru.

Zapnete-li pračku, ukazatel stavu připojení bliká: pračka vyhledává připojení. Když se trvale rozsvítí, znamená to, že je spotřebič řádně připojen k internetu.

Ukazatel oznamuje sílu bezdrátového signálu (svítí-li všechny prvky ukazatele, je síla signálu vysoká)

## ODVÁPNĚNÍ

Zpráva na displeji vám bude pravidelně připomínat, abyste pračku zbavili vodního kamene. Vhodný prostředek pro odstraňování vodního kamene z vaší pračky (WPRO) naleznete na [www.whirlpool.eu](http://www.whirlpool.eu). Pro zrušení upomínky na displeji stiskněte tlačítko „OK“.



## CHYBOVÁ HLÁŠENÍ

Více informací naleznete v části „Řešení problémů“.

# FUNKCE AUTOMATICKÉHO DÁVKOVÁNÍ: AUTOMATICKÉ DÁVKOVÁNÍ PRACÍHO PROSTŘEDKU / AVIVÁŽE

## AUTOMATICKÉ DÁVKOVÁNÍ:

### 1. Zásobník 1

- Univerzální tekutý prací prostředek  
NEBO
- Speciální prací prostředek

Maximální naplnění: 600 ml

### 2. Zásobník 2

- Aviváž  
NEBO
- Tekutý prací prostředek (univerzální nebo speciální, jako např. na barevné prádlo, vlnu nebo sportovní oblečení)

Maximální naplnění: 400 ml.

Automaticky dávkuje **tekuté prací prostředky** a **aviváž** (je-li třeba) ze zásobníků dávkovače pracího prostředku. Pro umožnění správného dávkování musí být tato funkce nastavena tak, jak je uvedeno v části AUTOMATICKÉ DÁVKOVÁNÍ / PRVNÍ POUŽITÍ.

### DŮLEŽITÉ:

- Nikdy zásobníky neplňte sypkými pracími prostředky; prášek na praní se může používat pouze s manuálním dávkováním (viz část DÁVKOVAČ PRACÍHO PROSTŘEDKU).
- Aviváž je možné používat s automatickým dávkováním pouze v zásobníku 2; manuální dávkování aviváže není možné.

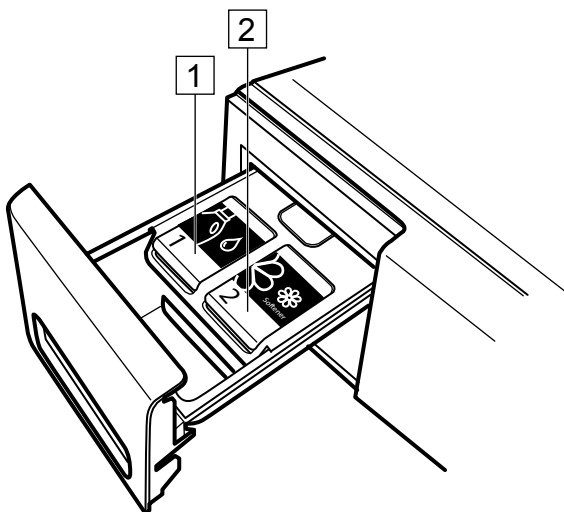

# AUTOMATICKÉ DÁVKOVÁNÍ / PRVNÍ POUŽITÍ

Před použitím funkce automatického dávkování je nezbytné provést přípravné kroky.

## 1. Nastavení správného stupně tvrdosti vody.

Správné dávkování pracího prostředku mimo jiné závisí i na tvrdosti dodávané vody. Tvrdá voda vyžaduje vyšší dávkování pracího prostředku než voda měkká. Tvrdost vody uložená v pračce při dodání je nastavena na „měkká“ voda.

Nejprve zjistěte tvrdost vaší vody buď na internetu, dotazem u místní vodárny, nebo použitím proužku na otestování tvrdosti vody dodaného s pračkou (je-li k dispozici). Pokud není dodávaná voda „měkká“, musí se stupeň tvrdosti uložený v pračce upravit:

- Podržte tlačítko „Nastavení“ stisknuté, dokud se na displeji nezobrazí nabídka nastavení. 

- V nabídce na displeji zvolte tvrdost vody stisknutím tlačítka NAHORU nebo DOLŮ. Potvrďte stiskem tlačítka „OK“.



- Stupeň tvrdosti vody zvolte podle tvrdosti dodávané vody; zvolte mezi „soft / medium / hard“ (měkká / středně tvrdá / tvrdá). Potvrďte stiskem tlačítka „OK“.



- Režim nastavení opustíte zvolením možnosti „Konec“ v nabídce na displeji, nebo opakovaným stisknutím tlačítka „Nastavení“.



## 2. Nastavení obsahu zásobníku 2.

V rámci továrního nastavení je zásobník 1 určen pro použití pracího prostředku (tj. váš hlavní prací prostředek) a zásobník 2 je nastaven pro použití aviváže. Pokud nepoužíváte aviváž, nastavte zásobník 2 na použití jiného pracího prostředku (např. speciální prací prostředek na barevné prádlo, vlnu nebo sportovní oblečení).

- Podržte tlačítko „Nastavení“ stisknuté, dokud se na displeji nezobrazí nabídka nastavení. 

- V nabídce na displeji zvolte „Tank 2 content“ (Obsah zásobníku 2) stisknutím tlačítka NAHORU nebo DOLŮ. Potvrďte stiskem tlačítka „OK“.



- Zvolte „detergent“ (prací prostředek) nebo „fabric softener“ (aviváž). Potvrďte stiskem tlačítka „OK“.



- Režim nastavení opustíte zvolením možnosti „Konec“ v nabídce na displeji, nebo opakovaným stisknutím tlačítka „Nastavení“.

## 3. Individuální přizpůsobení štítků zásobníků.

Štítky na zásobnících lze otočit a zaměnit. Upozorňují vás na obsah zásobníků zvolený pro použití s automatickým dávkováním.

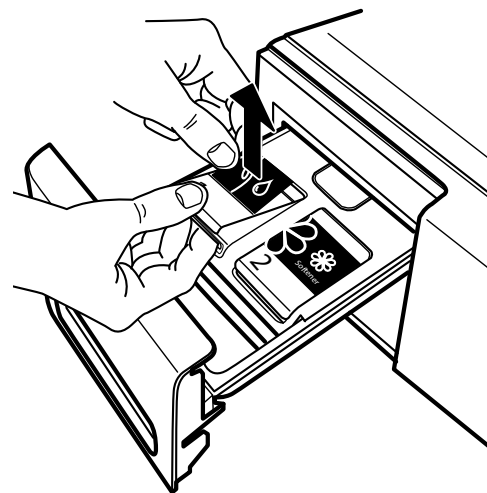

Umístěte štítky podle jedné z následujících technicky možných kombinací:

Obsah zásobníku 1		Obsah zásobníku 2
Hlavní tekutý prací prostředek 	a	 Aviváž
Hlavní tekutý prací prostředek 	a	 Speciální tekutý prací prostředek
Speciální tekutý prací prostředek 	a	 Aviváž
Hlavní tekutý prací prostředek 	a	 Hlavní tekutý prací prostředek
Speciální tekutý prací prostředek 	a	 Hlavní tekutý prací prostředek

Příklad: Pokud nepoužíváte aviváž, můžete naplnit zásobník 2 speciálním tekutým pracím prostředkem, např. na vlnu nebo sportovní oblečení. V tomto případě umístěte štítek pro hlavní prací prostředek na zásobník 1 a štítek „Barevné“ na zásobník 2 (viz část „Individuální přizpůsobení zásobníků“).

K odstranění štítku otevřete víčko zásobníku. Držte štítek za vnější okraj, kde má víčko malou drážku, a opatrně jej vytáhněte.

Umístěte štítek na víčko zásobníku tak, že nejprve vložíte malý pásek na spodním okraji štítku. Poté zatlačte štítek směrem dolů do správné polohy.

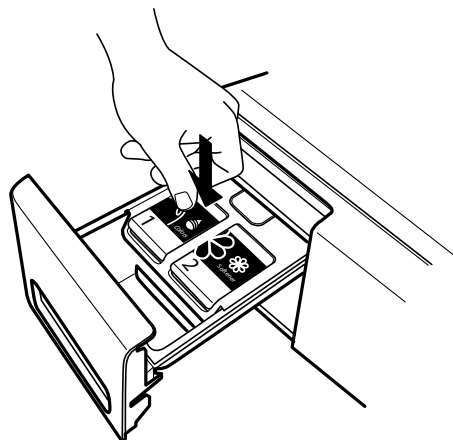
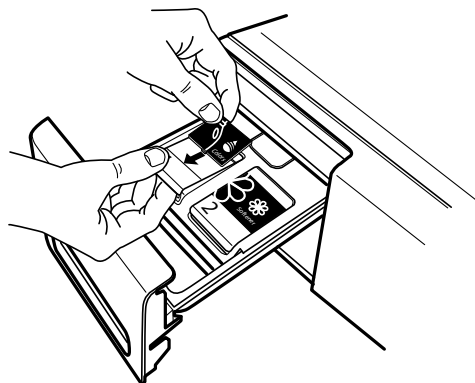
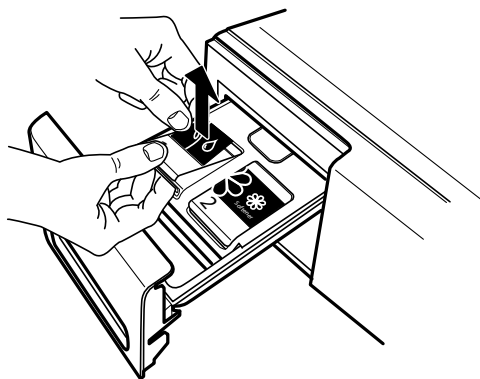
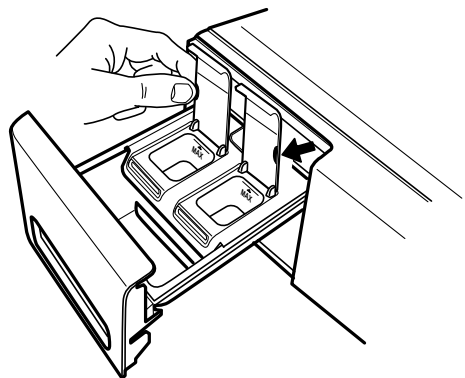

## 4. Nastavení dávkovacího množství u zásobníků.

Koncentrace jednotlivých pracích prostředků dostupných na trhu se značně liší. Proto se musí hodnoty dávkování u funkce automatického dávkování upravit podle pracího prostředku / aviváže, které používáte.

Pračka se dodává s následujícím nastavením dávkování:

- 80 ml PRACÍHO PROSTŘEDKU pro zásobník 1
- 30 ml AVIVÁŽE pro zásobník 2

Nejprve zkontrolujte doporučené dávkování používaného tekutého pracího prostředku / aviváže:

- Tekutý prací prostředek: Zjistěte doporučené dávkování pro středně tvrdou vodu a středně znečištěné prádlo uvedené na obalu pracího prostředku.
- Aviváž: Zkontrolujte doporučené dávkování na obalu aviváže.

Pokud se zjištěné doporučené dávkování liší od přednastavených nastavení dávkování u pračky, musí se hodnoty pro systém automatického dávkování upravit.

- Podržte tlačítko „Nastavení“ stisknuté, dokud se na displeji nezobrazí, že jste přešli do režimu nastavení.



- Stisknutím tlačítka NAHORU nebo DOLŮ přejděte k „10. KALIBRACE“ a potvrďte stisknutím tlačítka „OK“.



- Stisknutím tlačítka NAHORU nebo DOLŮ zvolte zásobník 1 „DETERGENT ....ml“ (PRACÍ PROSTŘEDEK ....ml) nebo zásobník 2 „FABRIC SOFTENER/DETERGENT ....ml“ (AVIVÁŽ/ PRACÍ PROSTŘEDEK ....ml) a potvrďte stisknutím tlačítka „OK“. Na displeji se zobrazuje hodnota dávkování nyní uložená pro vámi zvolený zásobník.



- Stisknutím tlačítka NAHORU nebo DOLŮ změňte zobrazenou hodnotu dávkování. Poté novou hodnotu dávkování potvrďte; vedle hodnoty se zobrazí zatržítko.



- Pro opuštění nabídky nastavení zvolte „ZPĚT“; poté zvolte a potvrďte „KONEC“. Nebo vyčkejte několik sekund, než se režim nastavení zavře automaticky.

## 5. Plnění zásobníků pracím prostředkem / aviváží

Zásobníky jsou nyní připraveny k naplnění pracím prostředkem / aviváží.

Nezapomeňte, že:

- maximální naplnění zásobníku 1 je 600 ml
- maximální naplnění zásobníku 2 je 400 ml
- aviváž **se nesmí plnit do zásobníku 1**
- **se zásobníky neplní sypkými pracími prostředky**

Otevřete víčko zásobníku a opatrně nalijte tekutý prací prostředek nebo aviváž. Nesmí se překročit značka MAX.

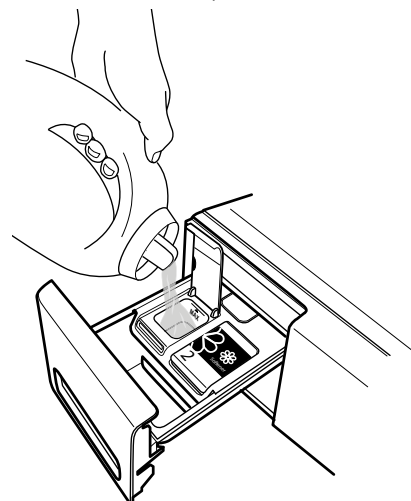
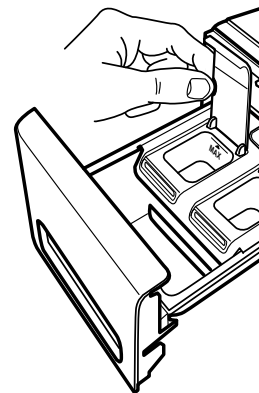

Zavřete víčko zásobníku a poté zasuněte zásuvku dávkovače pracího prostředku. Nyní můžete systém automatického dávkování používat.

**Pokud upřednostňujete manuální dávkování pracího prostředku a nechcete používat funkci automatického dávkování.**

Můžete funkci trvale deaktivovat, postupujte takto:

- Podržte tlačítko „Nastavení“ stisknuté, dokud se na displeji nezobrazí, že jste přešli do režimu nastavení.
- Stisknutím tlačítka NAHORU nebo DOLŮ přejděte k „9. AUTO. DÁVKOVÁNÍ“ a potvrďte stisknutím tlačítka „OK“.



- Stisknutím tlačítka NAHORU nebo DOLŮ zvolte, zda chcete funkci zapnout nebo vypnout, a potvrďte stisknutím tlačítka „OK“.



- Pro opuštění nabídky nastavení zvolte „ZPĚT“; poté zvolte a potvrďte „KONEC“. Nebo vyčkejte několik sekund, než se režim nastavení zavře automaticky.

Pro manuální dávkování používejte pouze komoru pro manuální dávkování pracího prostředku (viz část „Dávkovač pracího prostředku“) – nepoužívejte zásobníky.



# AUTOMATICKÉ DÁVKOVÁNÍ / BĚŽNÉ POUŽÍVÁNÍ

## Zkontrolujte, zda je dávkovač pracího prostředku správně zasunut

Pokud není dávkovač pracího prostředku správně zasunut, program nelze spustit a na displeji se zobrazí upozornění, že se musí zasunout. Pokud se dávkovač pracího prostředku posune ze správné polohy, probíhající program se přeruší. Po zasunutí dávkovače pracího prostředku do správné polohy se musí program znovu spustit.

## Zkontrolujte, zda je aktivováno automatické dávkování

Při nastavování programu jsou tlačítka automatického dávkování na ovládacím panelu aktivována – výchozí nastavení – pokud jste funkci automatického dávkování trvale nedeaktivovali, viz část FUNKCE / NASTAVENÍ. Tlačítka se rozsvítí, což znamená, že pro oba zásobníky je aktivováno automatické dávkování.



Pokud chcete, aby pračka dávkovala prací prostředek / aviváž automaticky, musí se tlačítka daného zásobníku rozsvítit.

## Deaktivace zásobníků

Např. pokud

- chcete použít speciální prací prostředek, pro který nejsou zásobníky připraveny,
  - nechcete přidat k prádlu aviváž,
- deaktivujte jednoduše automatické dávkování pro daný zásobník stisknutím příslušného tlačítka zásobníku na ovládacím panelu.

V případě manuálního dávkování pracího prostředku

- deaktivujte obě tlačítka zásobníků (obsahují-li oba zásobníky prací prostředek),  
NEBO
- nechte tlačítka zásobníků 2 aktivovaná, chcete-li přidat k prádlu aviváž. Případně deaktivujte tlačítka zásobníků 2, nechcete-li přidat aviváž (za předpokladu, že zásobník 2 obsahuje aviváž).

## Zásoby pracího prostředku / aviváže v zásobnících

Když zásoba pracího prostředku / aviváže v jednom ze zásobníků dochází, displej ukazuje nízkou úroveň a vydává výstražné upozornění, když je pračka zapnutá, a také při ukončení programu.

Kromě toho také několikrát zabliká příslušné tlačítka zásobníků. Pokud se tato informace objeví poprvé, zásoba v uvedeném zásobníku je většinou dostatečná ještě pro dva nebo tři prací programy.

Doplnění pracího prostředku: Otevřete víčko daného zásobníku a opatrně doplňte prací prostředek (nebo aviváž, je-li zásobník 2 nastaven pro aviváž). Při dolévání pracího prostředku nebo aviváže **nepřekračujte značku MAX. naplnění.**

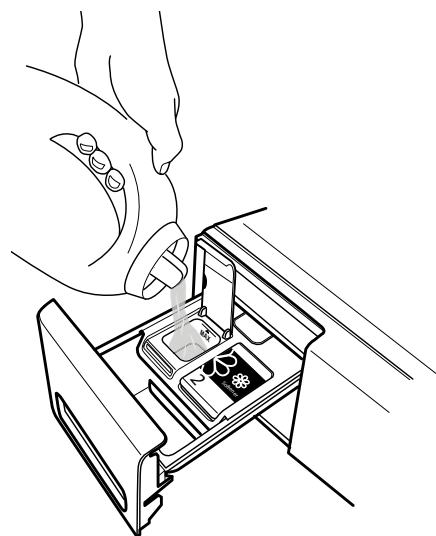
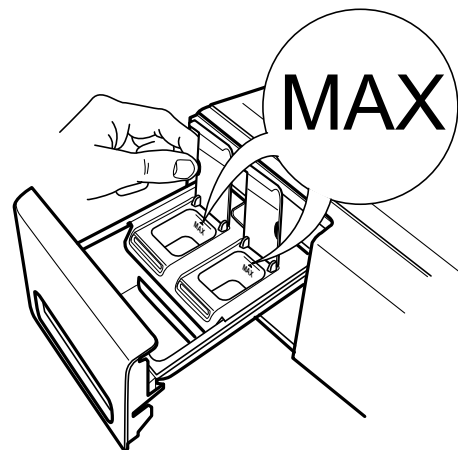
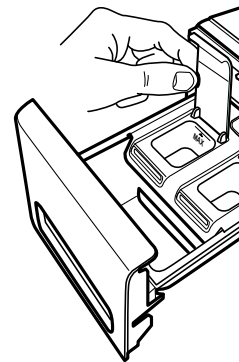

---

# TIPY NA ÚSPORU

---

- Nejlepšího využití energie, vody, pracího prostředku a času dosáhnete použitím doporučené maximální náplně prádla pro daný program, která je uvedena v tabulce programů.
- Nepřekračujte výrobcem doporučené dávky pracího prostředku. Použijte funkci automatického dávkování; proveďte přípravné kroky popsané v části „Automatické dávkování – první použití“.
- Pro silně znečištěné prádlo používejte předpírku.
- Skvrny ošetřete ještě před praním pomocí odstraňovače skvrn nebo namočte zaschlé skvrny do vody, abyste nemuseli volit program s vyšší teplotou.
- Šetřete energii používáním pracího programu 60 °C místo 95 °C nebo pracího programu 40 °C místo 60 °C. Pro bavlněné prádlo používejte nejlépe program Eco bavlna  s teplotou 40 °C nebo 60 °C.
- Čas i energii můžete ušetřit také volbou vyšší rychlosti odstředění ke snížení množství vody v prádle, pokud pak chcete prádlo sušit v bubnové sušičce.
- Použijte možnost „Colours 15“ pro lehce zašpiněné barevné prádlo; šetří energii za ohřev vody.
- Pro programování a spuštění pračky při nízkých nákladech na energii použijte režim dálkového ovládání.

# FUNKCE 6<sup>th</sup> SENSE LIVE / POSTUP NASTAVENÍ

Aby bylo možné spotřebič monitorovat a ovládat dálkově, musíte nejprve úspěšně dokončit postup nastavení.

Postup nastavení se musí provést pouze jednou. Opakované provedení je nutné pouze v případě změny parametrů nastavení routeru (název sítě a heslo).

## TECHNICKÉ POŽADAVKY

- Bezdrátový router 2,4 Ghz WiFi b/g/n připojený k internetu.
- Pro uživatele systému Android: chytrý telefon se systémem Android 4.3 (nebo vyšším) s rozlišením displeje 1 280x720 (nebo vyšším).
- Pro uživatele systému iOS: chytrý telefon nebo tablet se systémem iOS 8 (nebo vyšším).

## PŘED ZAČÁTKEM NASTAVENÍ

**1.** Zdarma si stáhněte aplikaci 6<sup>th</sup> Sense Live ze stránek App Store a instalujte ji na chytrém telefonu/tabletu.

SAID kód svého spotřebiče si můžete poznamenat zde:

SAID: \_\_\_\_\_

**2.** Nemáte-li ještě účet, vytvořte si jej a přihlaste se k využívání služby. Tak budete moci profitovat z funkcí poskytovaných aplikací. Aplikace obsahuje podmínky používání (právní podmínky), které musíte potvrdit, abyste mohli funkci 6<sup>th</sup> Sense Live používat.

**3.** Zaregistrujte pračku podle pokynů aplikace. Pro proces registrace je nutný SAID (Smart Appliance Identifier) kód spotřebiče.

Pro zjištění SAID kódu:

- stiskněte tlačítko „Nastavení“,
- tlačítkem NAHORU a DOLŮ zvolte v nabídce „Nastavení“ nabídku „Live“ a stiskněte tlačítko „OK“,
- tlačítkem NAHORU a DOLŮ zvolte položku SAID a stiskněte tlačítko „OK“.

SAID kód je tvořen 13 číslicemi a písmeny.



**4.** Dbejte na to, aby byl spotřebič instalován na místě, které je dobře pokryto bezdrátovou sítí (dobrá síla signálu).

K ověření síly signálu WiFi sítě zapněte router a zakažte další datová připojení (např. mobilního telefonu). Použijte své chytré zařízení blízko spotřebiče.

Je-li síla signálu nedostatečná, budete potřebovat instalovat WiFi extender (není součástí dodávky spotřebiče).

**5.** Pokud váš router podporuje standard WPS 2.0 (nebo vyšší), postupujte při připojení spotřebiče k routeru podle pokynů v rámci automatického nastavení.

Pokud router standard WPS nepodporuje, postupujte podle pokynů pro manuální nastavení.

## AUTOMATICKÉ NASTAVENÍ

Tento postup lze použít, pokud váš router podporuje standard WPS 2.0 (nebo vyšší)

**1.** Zapněte router a aktivujte funkci WPS (Wi-Fi Protected Setup). Kontrolka WPS se rozsvítí a funkce bude aktivní asi 2 minuty.

**2.** Když je funkce WPS aktivní, stiskněte tlačítko dálkového ovládání. Bude fungovat jako klávesová zkratka nabídky „Live“. Nebo tlačítkem NAHORU a DOLŮ zvolte v nabídce „Nastavení“ nabídku „Live“ a stiskněte tlačítko „OK“.



**3.** V nabídce na displeji zvolte tlačítkem NAHORU a DOLŮ položku „Setup“ (Nastavení) a stiskněte tlačítko „OK“.



Kontrolka stavu připojení začne rychle blikat.



**4.** Když se naváže spojení s routerem, začne kontrolka stavu připojení blikat pomalu. Když kontrolka stavu připojení svítí trvale, bylo spojení navázáno a pračka je připojena k internetu.



**5.** Nastavení bylo ukončeno.

## MANUÁLNÍ NASTAVENÍ

Tento postup využívá technologii Micro Access Point a lze jej použít, pokud váš router nepodporuje standard WPS

**1.** Než začnete provádět nastavení, poznamenejte si název domácí bezdrátové sítě (SSID), její HESLO a SAID kód pračky.

**2.** Zapněte router a zkontrolujte, zda funguje připojení k internetu.

**3.** Stiskněte tlačítko dálkového ovládání. Bude fungovat jako klávesová zkratka nabídky „Live“. Nebo tlačítkem NAHORU a DOLŮ zvolte v nabídce „Nastavení“ nabídku „Live“ a stiskněte tlačítko „OK“.



**4.** V nabídce „Live“ zvolte tlačítkem NAHORU a DOLŮ položku „Setup“ (Nastavení) a stiskněte tlačítko „OK“.  
Pračka vytvoří bezdrátovou síť (SSID). Název sítě tvoří předpona „WP\_“ následovaná adresou MAC (např. WP\_88\_A1\_23\_6F\_78\_C3).  
Indikátor stavu připojení začne rychle blikat.



**5.** Zapněte WiFi na svém chytrém zařízení.

**6.** Vyhledejte na svém zařízení bezdrátovou síť (SSID) pračky a zvolte ji. Bude vypadat takto  
WP\_XX\_XX\_XX\_XX\_XX\_XX  
kde „XX“ zastupují písmena a číslice.  
Každý spotřebič má vlastní SSID.

**7.** Po zvolení SSID bude vyžadováno zadání hesla. Použijte SAID jako heslo sítě bez tří prvních znaků (viz „Před začátkem nastavení“, bod 3).

SAID: X X X — — — — — — — — — —

**8.** Počkejte, dokud vaše zařízení nepotvrdí připojení k WP síti.

**9.** Otevřete oblíbený prohlížeč na svém zařízení a do adresního řádku zadejte **192.168.10.1**.

**10.** Stiskněte „Enter“/„Přejít“. Prohlížeč zobrazí webovou stránku SMART. Je to stránka konfigurace bezdrátového přenosu WiFi pračky (WiFi radio).

**11.** V rozevíracím seznamu dostupných sítí zvolte svou domácí WiFi síť.



Je-li vaše domácí bezdrátová síť skryta, zvolte „Další“ (->) a ručně zadejte název sítě (SSID) a protokol zabezpečení.



**12.** Zadejte heslo své WiFi sítě. Nezapomeňte: V tomto typu hesel se rozlišují malá a velká písmena.

**13.** Klepněte na „Submit“ (Odeslat) a počkejte 15 sekund.

**14.** Když se naváže spojení s routerem, začne kontrolka stavu připojení blikat pomalu. Když přestane kontrolka stavu připojení blikat, bylo spojení navázáno a pračka je připojena k internetu.



**15.** Nastavení bylo ukončeno.

---

## POSTUP PŘI RESETOVÁNÍ

Resetování se musí provést v případě změny parametrů nastavení routeru (název sítě a heslo), nebo pokud se pračka nemůže připojit ke cloudu.

**1.** Zvolte v nabídce „Nastavení“ tlačítkem NAHORU a DOLŮ nabídku „Live“ a stiskněte tlačítko „OK“.



**2.** V nabídce „Live“ zvolte tlačítkem NAHORU a DOLŮ položku „Reset“ a potvrďte stisknutím tlačítka „OK“. Tato položka se zobrazí pouze tehdy, když byla pračka nastavena.



**3.** Na displeji se zobrazí potvrzovací zpráva s dotazem, zda chcete tuto operaci provést. Tlačítkem NAHORU a DOLŮ zvolte „Ano“ a stisknutím tlačítka „OK“ pokračujte v procesu zrušení nastavení. Proces zrušení nastavení začíná.



**4.** Je-li proces zrušení nastavení dokončen, zobrazí se na displeji hlášení.

**5.** Chcete-li funkci „Live“ znovu používat, musíte zopakovat postup nastavení.

# DÁLKOVÉ OVLÁDÁNÍ 6<sup>th</sup> SENSE LIVE / BĚŽNÉ POUŽÍVÁNÍ

Režim dálkového ovládání umožňuje dálkově ovládat pračku pomocí chytrého telefonu nebo tabletu.

Funkce dálkového ovládání vyžaduje specifická technická zařízení a přípravné kroky související s nastavením. Podrobné informace naleznete v části „Funkce 6<sup>th</sup> Sense Live / postup nastavení“.

**1.** Přesvědčte se, že je router zapnutý a připojený k internetu.

**2.** Zapněte pračku.



**3.** Vložte prádlo, zavřete dvířka, přidejte prací prostředek a přesvědčte se, že je přívod vody otevřený.

**4.** Přesvědčte se, že kontrolka stavu připojení trvale svítí.



**5.** Stiskněte tlačítko dálkového ovládání. Podsvícení tlačítka se rozsvítí, dvířka se zavřou a tlačítka na ovládacím panelu jsou deaktivována. Jedinými aktivními funkcemi je „Dálkové ovládání“, „Zapnuto/vypnuto“ a tlačítko uzamykání kláves „Key Lock“. Pračka je nyní v režimu dálkového ovládání a je připravena k ovládání pomocí aplikace.



**6.** Pomocí aplikace můžete nastavit a spustit program, změnit běžící program (pokud to průběh programu ještě dovolí), resetovat běžící program a získat informace o stavu programu.

Spustíte-li program dálkově, pračka na konci programu automaticky opustí režim dálkového ovládání a vypne se.

Pro manuální opuštění režimu dálkového ovládání znovu stiskněte tlačítko dálkového ovládání. Obnoví se místní ovládání pomocí ovládacího panelu pračky.

# FUNKCE 6<sup>th</sup> SENSE LIVE / ČASTO KLADENÉ OTÁZKY

OTÁZKA	ODPOVĚĎ
Existují rozdíly mezi používáním chytrého telefonu (nebo tabletu) s operačním systémem Android nebo iOS?	Můžete používat operační systém, které preferujete. Není v nich žádný rozdíl.
Jaké WiFi protokoly spotřebič podporuje?	WiFi modem instalovaný v pračce podporuje WiFi b/g/n pro evropské země.
Jaká verze standardu WPS je podporována?	Spotřebič podporuje standard WPS 2.0 nebo vyšší. K ověření standardu WPS používaného vašim routerem si přečtěte dokumentaci k routeru.
Jaká konfigurace/nastavení musí být nastavena v softwaru routeru?	Požadovaná nastavení jsou: <ul style="list-style-type: none"><li>• povoleno 2,4 GHz, WiFi b/g/n</li><li>• aktivován protokol DHCP a NAT</li></ul> Více informací naleznete v dokumentaci k routeru.
Je možné použít místo routeru funkci tethering přes mobilní 3G síť?	Ano, ale cloudové služby jsou určeny pro zařízení neustále připojená k internetu.
Jak mohu ověřit, že doma funguje připojení k internetu a že je zapnutá funkce bezdrátového připojení?	Můžete vyhledat síť buď pomocí tabletu, chytrého telefonu nebo počítače a – je-li síť viditelná, zkontrolovat, zda připojení funguje. Nezapomeňte před pokusem zakázat jiná datová připojení (např. připojení mobilního telefonu).
Jak zjistím název a heslo své bezdrátové sítě?	Štítek s touto informací je obvykle nalepen na routeru. Nebo zadáním URL „http://IP adresa routeru“ získáte z připojeného zařízení přístup k nastavení routeru.
Co mohu udělat, pokud je WiFi kanál používán v sousedství?	Musíte zkontrolovat kanál použitý pro domácí WiFi síť. Pokud je kanál již používán jiným routerem, nastavte svůj router na použití kanálu, který není rušený. Více informací naleznete v dokumentaci k routeru.
Jak ověřím, že je u zařízení zapnutá funkce bezdrátového připojení?	Zkontrolujte, zda kontrolka stavu připojení trvale svítí. Na chytrém zařízení zkontrolujte v aplikaci 6 <sup>th</sup> Sense Live, zda je viditelná síť spotřebiče a zda je připojena ke cloudu.
Jaká musí být vzdálenost mezi routerem a pračkou?	Pokrytí velmi závisí na materiálu zdi. Sílu signálu můžete ověřit dvěma způsoby. Je-li pračka s bezdrátovým připojením k internetu již nastavena, můžete sílu signálu zkontrolovat v nabídce „Live“. Je-li hodnota RSSI vyšší než -75, je připojení dobré (např. -60 znamená, že připojení je dobré; -80 – připojení je špatné). <ul style="list-style-type: none"><li>• Pokud není pračka s bezdrátovým připojením k internetu ještě nastavena, musíte zkontrolovat sílu signálu pomocí tabletu (nebo jiného bezdrátového zařízení připojeného v domácí síti) u pračky. (Z internetu je možné stáhnout speciální softwarové nástroje pro zjištění síly signálu.)</li></ul>
Není zde překážka bránící přenosu signálu do spotřebiče?	Zkontrolujte, zda nemáte zařízení využívající celou šířku pásma připojení k internetu, a zajistěte, aby počet zařízení v domácí síti nepřekročil max. počet připojených zařízení nastavený v routeru.
Co mohu dělat v případě, že bezdrátové připojení nedosahuje k pračce?	Musíte použít speciální zařízení, které rozšíří pokrytí sítí WiFi jako např. přístupový bod, WiFi opakovač nebo přemostění po elektrické síti (Power-line brige) (není součástí dodávky pračky).



OTÁZKA	ODPOVĚĎ
Změnil se router, co musím udělat?	Můžete zachovat původní parametry nastavení (název sítě a heslo), nebo vymazat předchozí nastavení ve spotřebiči (postup při resetování) a provést nastavení znovu (viz „Dálkové ovládání Live / postup nastavení“).
Změnilo se nastavení domácí sítě, co musím udělat?	Musíte vymazat předchozí nastavení ve spotřebiči (postup při resetování) a provést nastavení znovu (viz „Dálkové ovládání Live / postup nastavení“).
Co se stane při výpadku proudu?	Po obnovení dodávky proudu se dálkové ovládání deaktivuje. <ul style="list-style-type: none"> <li>• Pokud je pračka v režimu „Konec za“, odpočítávání automaticky pokračuje a praní se spustí, jak bylo naplánováno.</li> <li>• Pokud pračka prala, pokračuje po obnovení dodávky proudu v praní od okamžiku, kdy došlo k přerušení. Přestože je dálkové ovládání deaktivované, není nutné znovu stisknout tlačítko START.</li> </ul>
Co mohu udělat, pokud kontrolka stavu připojení neustále pomalu bliká a nesvítí trvale?	Pokud kontrolka stavu připojení nesvítí trvale, pračka se úspěšně připojila k routeru, ale nemůže se připojit k internetu. Pro připojení spotřebiče k internetu musíte zkontrolovat router a/ nebo nastavení k internetu. <i>Správná nastavení routeru:</i> NAT (překlad síťových adres) musí být zapnutý; brána firewall a protokol DHCP musí být správně nastaveny. Podporované kódování hesla: WEP, WPA, WPA2. Další informace naleznete v příručce routeru. <i>Nastavení připojení k internetu:</i> Pokud váš poskytovatel internetu stanovil počet MAC adres připojitelných k internetu, nebude se moci pračka připojit ke cloudu. MAC adresa je jedinečný identifikátor zařízení, např. vašeho počítače. Informujte se u svého poskytovatele internetu o postupu připojení nového zařízení jiného než počítač (např. pračky) k internetu.
Kde najdu MAC adresu pračky?	V nabídce „Nastavení“ zvolte tlačítkem NAHORU a DOLŮ nabídku „Live“ a stiskněte tlačítko „OK“. Zvolte v nabídce „Live“ tlačítkem NAHORU a DOLŮ položku „MAC“ a stiskněte tlačítko „OK“. MAC adresu tvoří číslice a písmena.

# ČIŠTĚNÍ A ÚDRŽBA

## ⚠ POZOR

Před prováděním jakéhokoli čištění a údržby pračku vypněte a odpojte z elektrické sítě.

K čištění pračky nepoužívejte hořlavé kapaliny.

## ČIŠTĚNÍ PRAČKY

### VNĚJŠÍ STRANA

K čištění vnější strany pračky používejte měkkou vlhkou látku.



K čištění ovládacího panelu nepoužívejte čističe na sklo nebo univerzální čističe, ani tekuté čisticí prášky apod. – tyto přípravky by mohly poškodit nápisy.

### UVNITŘ

Pokud pravidelně nepoužíváte program Bavlna s teplotou 95 °C, občas program spustte bez prádla, aby vnitřní prostor pračky zůstal čistý.

Pro odstraňování vodního kamene z pračky použijte vhodný prostředek, informace naleznete na [www.whirlpool.eu](http://www.whirlpool.eu).

# KONTROLA PŘÍVODNÍ HADICE VODY

Pravidelně kontrolujte, zda přívodní hadice nepuchří nebo nepraská. Je-li poškozená, vyměňte ji za novou, kterou získáte v našem servisním středisku nebo u specializovaného prodejce.

Podle typu hadice:

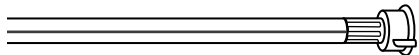
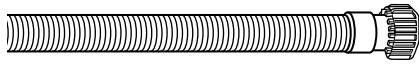

Má-li přívodní hadice průhledný potah, kontrolujte pravidelně, zda barva na některých místech netmavne. Pokud ano, může to znamenat, že hadice uniká a je třeba ji vyměnit.

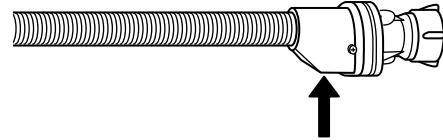
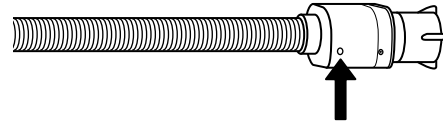

Hadice s automatickým systémem zastavování přívodu vody: zkontrolujte malé inspekční okénko na bezpečnostním ventilu (viz šipka). Je-li červené, byla aktivována funkce bezpečnostního uzavření a hadici je třeba vyměnit za novou. Chcete-li tuto hadici odšroubovat, stiskněte přitom malé uvolňovací tlačítko pod spojkou (je-li jím vybavena).

# ČIŠTĚNÍ SÍTKOVÝCH FILTRŮ V PŘÍVODNÍ VODNÍ HADICI

**1.** Zavřete přívod vody a odšroubujte přívodní hadici.

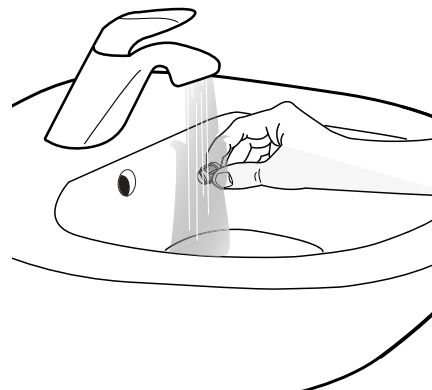
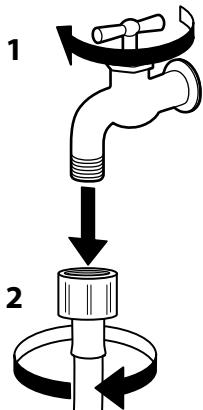

**2.** Vyčistěte sítkový filtr v jejím ústí jemným kartáčkem.

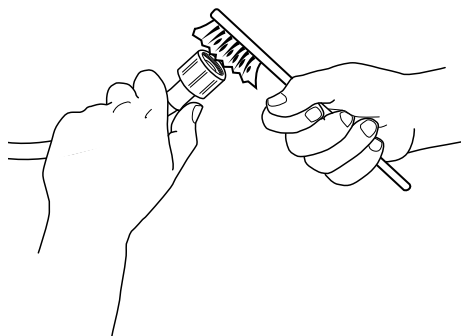

**3.** Přívodní hadici následně rukou odšroubujte od vstupu na zadní straně pračky. Kleštěmi vyjměte sítkový filtr z přívodní hadice k pračce a pečlivě jej vyčistěte.

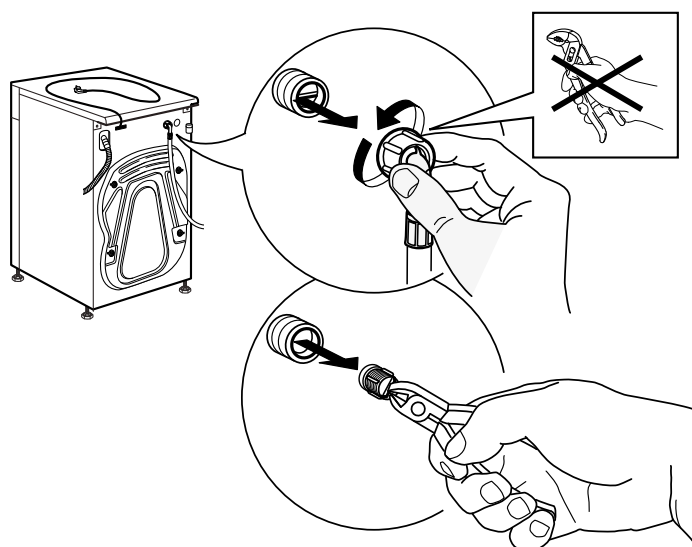

**4.** Vložte sítkový filtr zpět na své místo. Připojte hadici k pračce i k přívodu vody. Při našroubování hadice nepoužívejte žádné nástroje. Otevřete přívod vody a zkontrolujte, že všude těsní.

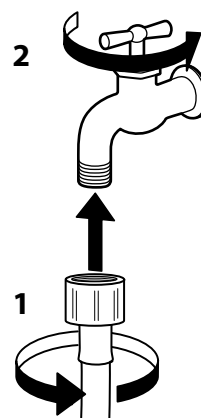
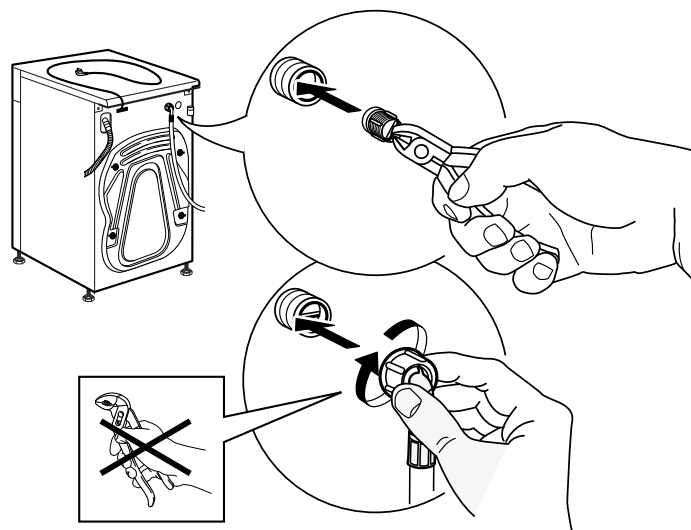

# ČIŠTĚNÍ ZÁSObNÍKU PRACÍCH PROSTŘEDKŮ

**1.** Vyjměte dávkovač pracího prostředku. Stlačte uvolňovací tlačítko a přitom zároveň vytahujte dávkovač.

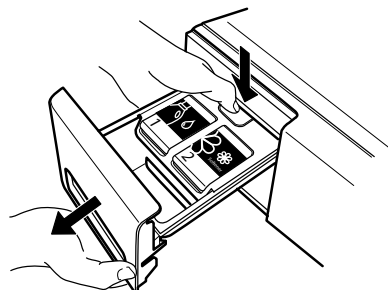

**2.** Opatrně odstraňte kryt dávkovače. Při odstraňování dávejte pozor na funkční díly dole na krytu.

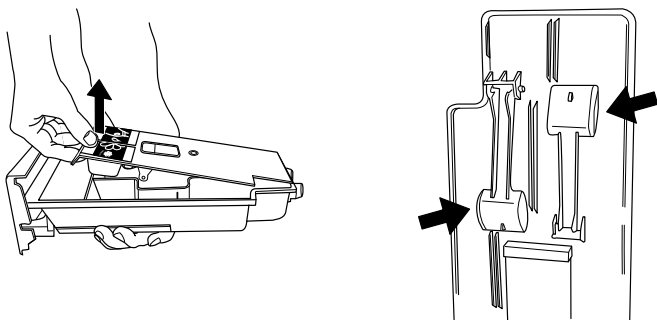

**3.** VOLITELNĚ: Pokud zásobník ještě obsahuje kvalitní prací prostředek nebo aviváž, můžete jej znovu použít. Pryžové zátky na dávkovači vzadu dole lze vyjmout. Příp. odstraňte zátky a zachyťte vytékající prací prostředek nebo aviváž do nádoby.

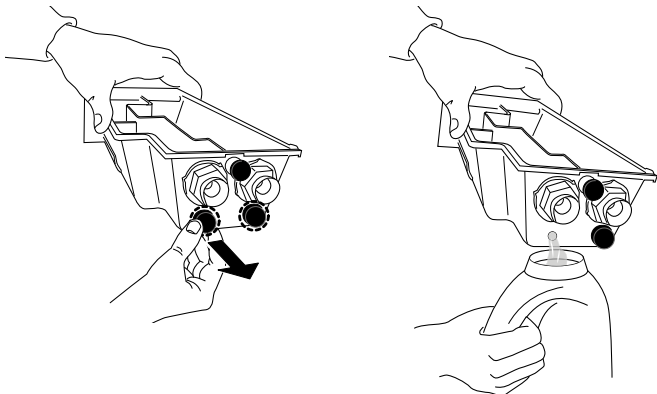

**4.** Části pečlivě umyjte pod tekoucí vodou a odstraňte z nich usazené zbytky pracího prostředku nebo aviváže. Zejména se nesmí poškodit funkční díly dole na krytu zásobníku.

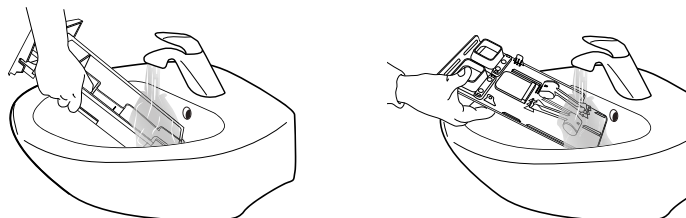

**5.** Všechny části osušte měkkým hadříkem.

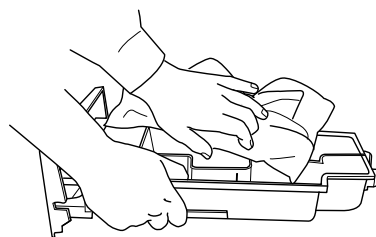

**6.** Pouze v případě vyjmutí pryžových zátek pro vyprázdnění zásobníku (krok 3): Znovu nasadte pryžové zátky. **Zkontrolujte, že jsou zcela zasunuté**, aby nevytekl prací prostředek.

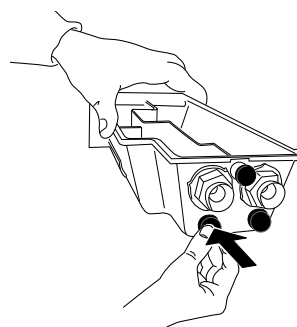

---

**7.** Sestavte dávkovač pracího prostředku a dávkovač znovu zasuněte do pračky. Zkontrolujte, že je zásuvka zcela zasunutá; jinak nebude pračka fungovat.

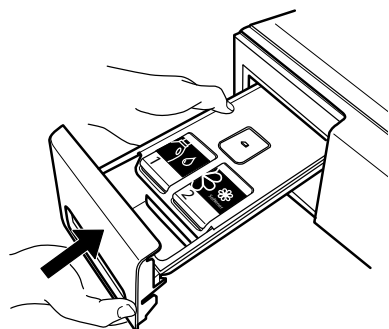

# ČIŠTĚNÍ VODNÍHO FILTRU / VYPOUŠTĚNÍ ZBYLÉ VODY

## ⚠ POZOR

Před čištěním vodního filtru nebo vypouštěním zbytkové vody pračku vypněte a odpojte ze zásuvky. Pokud jste použili program pro praní na vysokou teplotu, před vypuštěním vody vyčkejte, dokud voda nevychladne.

Vodní filtr čistěte pravidelně, předejdete tak situaci, kdy v důsledku jeho ucpání nemůže voda po praní odtékat. Nemůže-li voda odtékat, displej poukazuje na možné ucpání filtru.

**1.** Sejměte sokl: Stiskněte pojistné výstupky po jeho stranách a následně jej sejměte.

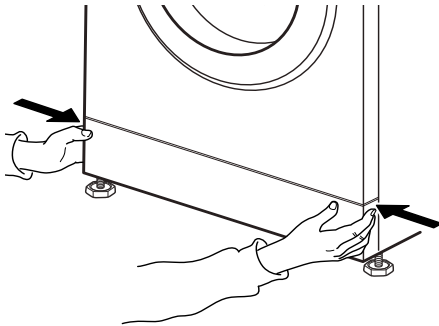

Umístěte pod vodní filtr širokou nízkou nádobu na odtékající vodu.

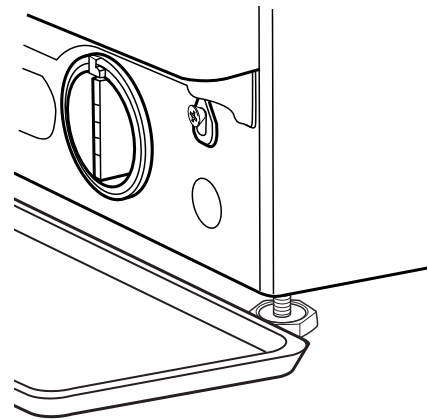

**2.** Nádobu na vypouštěnou vodu: Jestliže je u pračky nouzová vypouštěcí hadička: Připravte si nízkou nádobu na vodu. Vytáhněte vypouštěcí hadici ze spodní části pračky.

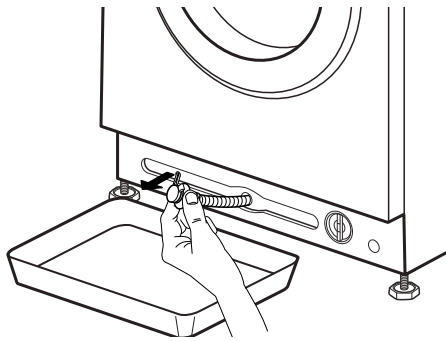

Jestliže u pračky není nouzová vypouštěcí hadička:

**3.** Vypusťte vodu: Jestliže je u pračky nouzová vypouštěcí hadička: Vyměňte zátku na konci hadičky a nechte vodu odtékat do nádoby. Když se nádoba naplní, zatlačte do hadičky zátku a nádobu vyprázdněte. Opakujte výše uvedené, dokud z pračky odtéká voda. Posléze vypouštěcí hadičku pevně zazaťkujte a zastrčte do spodní části pračky.

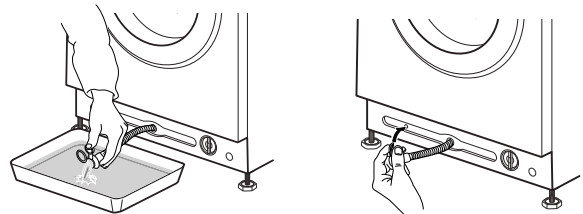

Jestliže u pračky není nouzová vypouštěcí hadička: Opatrně otáčejte filtrem proti směru hodinových ručiček, dokud nezačne vytékat voda. Nechte vodu odtékat a nevyndávejte filtr.

Když se nádoba naplní, uzavřete filtr otáčením ve směru hodinových ručiček. Vyprázdněte nádobu. Tento postup opakujte, dokud nebude pračka prázdná.

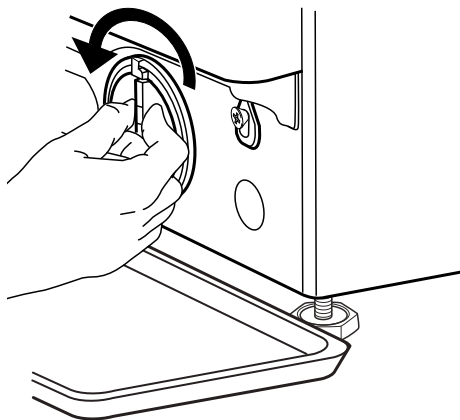

**4.** Vyjměte filtr: Pod vodní filtr rozložte dobře savou bavlněnou látku. Následně otáčením proti směru hodinových ručiček vodní filtr vyjměte.

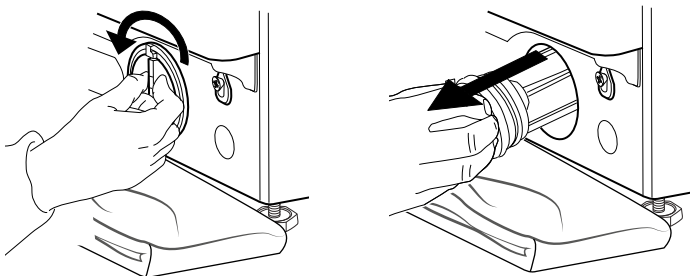

**5.** Vodní filtr vyčistěte: odstraňte usazeniny z vodního filtru pod tekoucí vodou.

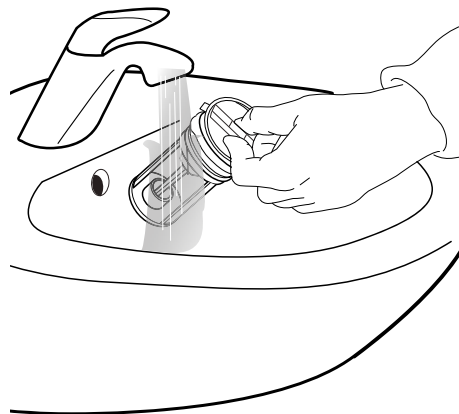

**6.** Vraťte filtr na své místo a osadte sokl: Vložte filtr na své místo pomocí otáčení ve směru hodinových ručiček. Utáhněte jej co nejvíce; držadlo filtru musí být ve svislé poloze. Chcete-li ověřit těsnost filtru, nalijte do zásobníku pracího prostředku jeden litr vody. Následně osadte sokl.

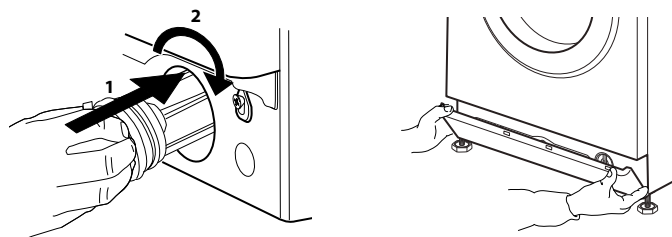



# PŘEPRAVA A MANIPULACE

## POZOR

Nikdy pračku nezvedejte tak, že ji budete držet za její horní desku.

**1.** Vytáhněte kabel hlavního vedení elektrické energie a uzavřete kohoutek přívodu vody.

**2.** Zkontrolujte, zda jsou dvířka a zásobník pracího prostředku úplně zavřené.

**3.** Odpojte přívodní hadici a sejměte odpadní hadici z odpadu. Vypusťte ze všech hadic zbývající vodu a upevněte je, aby se během přepravy nepoškodily.

**4.** Zašroubujte přepravní šrouby. Postupujte přitom podle pokynů pro odstranění přepravních šroubů – v opačném pořadí.

*Upozornění:* Nepřepravujte pračku bez zašroubovaných přepravních šroubů.

# ODSTRAŇOVÁNÍ ZÁVAD

Pračka je vybavena různými automatickými bezpečnostními funkcemi i funkcemi zpětné vazby. Umožňují, aby závady byly náležitě rozpoznány a stanoveny potřebné servisní práce.

Většinou jde o malé poruchy, které odstraníte během několika minut. Dojde-li k poruše, může blikat indikace snímání uprostřed ovládacího panelu.

PROBLÉM	MOŽNÉ PŘÍČINY	ŘEŠENÍ
Pračka nezačala prát, žádné kontrolky nesvítí	Nepřipojeno k elektrické síti	Připojte vidlici do zásuvky
	Zásuvka nebo pojistka nefungují	Ověřte funkčnost zásuvky pomocí lampy, nechte porouchanou součástku opravit
	Přerušení napájení	Pračka bude automaticky pokračovat v praní po obnovení dodávky elektrické energie
Pračka nezačne prát, přestože jste stiskli tlačítko „Spustit/Pozastavit“	Dvířka nejsou správně zavřená	Zatlačte na dvířka, až zaklapnou
	Blokování tlačítek je aktivní	Pro deaktivaci zámku tlačítek stiskněte tlačítko se symbolem klíče a držte je stisknuté po dobu 3 sekund
	Dávkovač pracího prostředku není správně zasunutý	Zcela zasuňte dávkovač pracího prostředku do pračky
Pračka se zastavila během programu a kontrolka „Spustit/Pozastavit“ bliká	Zastavení po máchání (= poloha tlačítka odstředování) je aktivováno	Dokončete Zastavení po máchání odčerpáním vody po odstředování prádla (viz „Zastavení máchání“ – FUNKCE A MOŽNOSTI).
	Program byl přerušeno, možná došlo k otevření dvířek	Ujistěte se, že jsou dvířka zavřená. Po stisknutí tlačítka „Spustit/Pozastavit“ bude program pokračovat
	Byl aktivován bezpečnostní systém: rozsvítí se kontrolka závady a/nebo na displeji se zobrazí závada (F...); přívod vody je možná uzavřený	Viz část „Kontrolky závad“. Zkontrolujte, zda je přívod vody otevřený a na přívodní hadici nejsou smyčky.
V zásobníku pracího prostředku jsou po skončení programu zbytky pracího prostředku	Tlak vody je příliš nízký; sítkový filtr přívodní hadice může být ucpaný	Ověřte si, zda je kohoutek zcela otevřený. Zkontrolujte sítkové filtry přívodní hadice, viz ČIŠTĚNÍ A ÚDRŽBA / Čištění sítkových filtrů přívodní hadice
Při odstředování pračka vibruje	Nebyly odstraněny přepravní šrouby(!)	Odstraňte přepravní šrouby podle pokynů v PRŮVODCI INSTALACÍ
	Pračka nestojí rovně na všech čtyřech nohách	Nastavte výšku nohou (PRŮVODCE INSTALACÍ). Ověřte, zda pračka stojí na vodorovném a pevném podkladu.

PROBLÉM	MOŽNÉ PŘÍČINY	ŘEŠENÍ
Na ovládacím panelu bliká Rychlost odstředování „0“ a prádlo je velmi vlhké	Nerovnoměrně vyvážené prádlo vedlo pračku z důvodu ochrany k zastavení cyklu odstředování	Pokud chcete vlhké prádlo odstředit, přidejte další kusy prádla různých velikostí a poté spusťte program „Máchání a odstředování“. Snažte se vyhýbat malým náplním pračky tvořeným několika velkými savými kusy prádla – perte v rámci jedné náplně různé velikosti prádla
Špatné výsledky odstředování	Tlačítko „Odstředění“ bylo nastaveno na nízkou rychlost odstředování.	Spusťte program „Odstředování“ s vyšší rychlostí (je-li to možné).
	V důsledku nerovnováhy v průběhu odstředování nebyl proveden závěrečný cyklus odstředování.	Viz předchozí řádka.
	V důsledku nadměrné tvorby pěny nebylo provedeno odstředování.	Spusťte program „Máchání a odstředování“. Nepoužívejte nadměrné množství pracího prostředku. Přizpůsobte a používejte funkci Pomůcka pro dávkování.
Zbytky pracího prášku na vypraném prádle	Příliš mnoho pracího prostředku / kvalita pracího prostředku.	Dodržujte dávkování pracího prostředku. Okartáčujte tkaninu. Použijte možnost „Intenzivní máchání“ (je-li dostupná). Používejte tekutý prací prostředek / použijte speciální prací prostředek na černé či tmavé prádlo.
Pračka se zastaví v průběhu programu / zdá se, že program nepokračuje / během zastavení se na displeji může objevit animace	Fáze programu bez pohybu bubnu.	Fáze bez pohybu dlouhé až 2 minuty jsou u pracích programů běžné.
	Program byl přerušen v důsledku nadměrné tvorby pěny (možná vinou příliš velké dávky pracího prostředku). Může se opakovat několikrát, dokud pěna dostatečně nezmizí.	Program automaticky pokračuje, jakmile se dostatečně sníží množství pěny. Pokud se na displeji zobrazí Fod (= chyba předávkování), prostudujte si tabulku CHYBOVÉ KONTROLKY A HLÁŠENÍ.
	Možné podpětí či přepětí v síti.	Program bude automaticky pokračovat, jakmile se napětí v síti dostane do správného rozmezí.
Program je o dost delší nebo kratší, než je zpočátku uvedeno na displeji nebo v tabulce programů.	Pračka se přizpůsobuje faktorům, které mají vliv na dobu trvání, jako je např. nadměrná tvorba pěny, nevyvážená náplň, dlouhé ohřívání v důsledku nízké teploty přírodní vody atp. Když probíhá přepočítávání délky trvání programu, zobrazí se na displeji animace.	Neperte malé náplně s velkými savými kusy prádla / přidejte do náplně prádlo různých velikostí. Dodržujte dávkování pracího prostředku – řiďte se doporučeným dávkováním pracího prostředku stanoveným výrobcem. Přizpůsobte a používejte funkci Pomůcka pro dávkování.

<b>PROBLÉM</b>	<b>MOŽNÉ PŘÍČINY</b>	<b>ŘEŠENÍ</b>
Dvířka jsou zamčená, s chybovým hlášením či bez a program neběží.	V případě poruchy napájení zůstanou dvířka zamčená.	Program bude automaticky pokračovat, jakmile bude opět k dispozici napětí v síti.
	Pračka stojí (jak je popsáno v předchozí části „Pračka se zastaví“...).	Program bude automaticky pokračovat, jakmile důvod zastavení pomine.
	Úroveň vody či teplota jsou příliš vysoké, nebo došlo k elektrické závadě.	Viz pokyny pro chybu „Služba: chyba zámku dvířek“ / FdL / F29 v části Chybové kontrolky.
Osvětlení bubny (je-li jím výrobek vybaven) nepracuje.	Je třeba vyměnit žárovku.	Pro výměnu žárovky kontaktujte servisní středisko.
Program nelze spustit; na displeji se zobrazuje, že dávkovač pracího prostředku není správně zasunutý.	Dávkovač pracího prostředku není zcela zasunutý do pračky; zásuvka nemá kontakt se spojovacím bodem vzadu.	Opatrně zasuňte dávkovač pracího prostředku zcela dozadu.
Na displeji se zobrazuje režim demo	Režim demo pračky určený pro prodejce nebyl po předvedení ukončen	Na ovládacím panelu zároveň stiskněte druhé tlačítko zprava a druhé tlačítko zleva. Režim demo se ukončí a pračku můžete používat podle dodaného návodu.

## CHYBOVÉ KONTROLKY A ZPRÁVY

Níže naleznete seznam možných příčin závad a jejich řešení.

Pokud problém přetrvává i po odstranění příčiny závady, stiskněte a podržte tlačítko Zapnout/Vypnout (On/Off) po dobu nejméně tří sekund.

Pokud problém přetrvává i poté, zavřete přívod vody, vypněte pračku, odpojte ji od elektrické sítě a kontaktujte naše Servisní středisko.

<b>Indikace závady se rozsvítí</b>	<b>Zpráva na displeji</b>	<b>Možné příčiny</b>	<b>Možné řešení</b>
	Otevřete přívod vody	Do pračky nepřitéká voda nebo nepřitéká v dostatečném množství <ul style="list-style-type: none"> <li>• Přívod vody je uzavřený</li> <li>• Smyčky na přívodní hadici</li> <li>• Tlak vody je příliš nízký</li> <li>• Sítkové filtry v přívodní hadici ucpané</li> <li>• Voda v přívodní hadici zamrzlá</li> </ul>	Otevřete přívod vody. Ujistěte se o tom, že přívodní hadice není překroucená nebo zauzlená Ujistěte se o tom, že tlak vody je dostatečný Vyčistěte sítkové filtry (ČIŠTĚNÍ A ÚDRŽBA). Umístěte pračku do prostor s teplotou nejméně 5 °C. Po odstranění problému stiskněte tlačítko Spustit/Pozastavit. Pokud problém přetrvává, stiskněte a držte stisknuté tlačítko Zapnout/Vypnout po dobu nejméně 3 sekund.
	Vodní filtr ucpaný	Odpadní voda se neodčerpala <ul style="list-style-type: none"> <li>• Smyčky na odpadní hadici</li> <li>• Odpadní hadice je ucpaná nebo zamrzlá</li> <li>• Filtr je ucpaný</li> <li>• Čerpadlo je ucpané</li> </ul>	Zkontrolujte, zda na vypouštěcí hadici nejsou přehyby. Umístěte pračku do prostor s teplotou nejméně 5 °C. Vyčistěte filtr, jak je popsáno v části ČIŠTĚNÍ VODNÍHO FILTRU. Po odstranění problému stiskněte tlačítko Spustit/Pozastavit. Pokud problém přetrvává, stiskněte a držte stisknuté tlačítko Zapnout/Vypnout po dobu nejméně 3 sekund.
	Nadměrné pění	Program byl přerušen v důsledku nadměrné tvorby pěny (možná vinou příliš velké dávky pracího prostředku). Přerušení se může opakovat několikrát, dokud se množství pěny dostatečně nesníží.	Spusťte program „Máchání a odstředování“ s možností Intenzivní máchání. Dodržujte doporučení výrobce pracího prostředku týkající se dávkování. Přizpůsobte a používejte funkci Pomůcka pro dávkování. Zkontrolujte, zda je vodní filtr čistý.
	Nevyvážená náplň	Nerovnoměrně vyvážené prádlo vedlo pračku z důvodu její ochrany k zastavení cyklu odstředování	Pokud chcete mokré prádlo odstředit, přidejte další kusy prádla různých velikostí a poté spusťte program „Máchání a odstředování“ (Rinse&Spin). Neperte malé náplně sestávající z několika málo velkých savých kusů prádla. V rámci jedné náplně perte různé velikosti prádla.

<b>Indikace na ovládacím panelu</b>	<b>Možné příčiny</b>	<b>Možné řešení</b>
 Dvířka otevřená kontrolka bliká	Dveře nelze zamknout	Silně zatlačte na dvířka, aby se řádně zavřela. Následně stiskněte tlačítko „Spustit/Pozastavit“. Pokud problém přetrvává, stiskněte a držte stisknuté tlačítko Zapnout/vypnout po dobu nejméně 3 sekund.

<b>Indikace závady se rozsvítí</b>	<b>Zpráva na displeji</b>	<b>Možné příčiny</b>	<b>Možné řešení</b>
	FdL (nebo F29)	Dveře nelze odemknout.	<p>Silně zatlačte na dvířka v oblasti zámku a následně stiskněte a držte stisknuté tlačítko Zapnout/Vypnout po dobu nejméně 3 sekund.</p> <p>Je-li zvolen horký cyklus, počkejte, dokud prádlo nevychladne, a opět stiskněte a držte stisknuté tlačítko Zapnout/Vypnout po dobu nejméně 3 sekund.</p> <p>Zapněte pračku. Pokud závada přetrvává, zkontrolujte a případně odstraňte možnou příčinu, jak je uvedeno v části věnované závadě „Vyčistit filtr“. Pak opět zapněte pračku. Pokud se dvířka neodemykají, stiskněte a držte stisknuté tlačítko Zapnout/Vypnout po dobu nejméně 3 sekund.</p> <p>Pokud se dvířka stále neodemykají, prostudujte si část „DVÍŘKA – JAK OTEVŘÍT DVÍŘKA V PŘÍPADĚ ZÁVADY“.</p> <p>Před vypuštěním vody / otevřením dvířek počkejte, až voda vychladne (u programů s vyššími teplotami).</p>
	Kontaktujte servis  F24	<p>Příliš mnoho prádla v programu s nižší maximální náplní</p> <p>Příliš mnoho vstupní vody</p>	<p>Zvolte a spusťte program „Máchání a odstředování“, aby se přerušovaný program správně ukončil.</p> <p>Pračku nepřetěžujte. Dodržujte maximální velikost náplně pro jednotlivé programy, jak je uvedeno v Tabulce programů.</p> <p>Zavřete přívod vody. Pro vypuštění vody stiskněte a držte stisknuté tlačítko „Zapnout/Vypnout“ (On/Off) po dobu alespoň 3 sekund; počkejte na dokončení fáze odčerpávání vody (na displeji se zobrazí End).</p> <p>Znovu otevřete přívod vody. – Pokud do pračky začne okamžitě proudit voda (aniž by byl spuštěn jakýkoli program), jedná se o závadu elektrické součástky. Zavřete přívod vody, vypněte pračku a odpojte ji od elektrické sítě. Kontaktujte servisní středisko.</p>
	Kontaktujte servis  F02	Chyba zastavení přítoku vody – ve spodní části nalezena unikající voda.	Stiskněte „Spustit/Pozastavit“ (Start/Pause). Pokud problém přetrvává, stiskněte a držte stisknuté tlačítko Zapnout/Vypnout po dobu nejméně 3 sekund. Pokud závada přetrvává, zavolejte do servisu.
	Kontaktujte servis  F04 až F99	Závada elektrické součástky	Pro resetování závady stiskněte tlačítko „Zapnout/Vypnout“ na nejméně 3 sekundy. Pokud problém přetrvává, vypněte pračku, uzavřete kohoutek přívodu vody a odpojte ji od elektrické sítě; kontaktujte servisní středisko.

# DVÍŘKA – JAK JE OTEVŘÍT V PŘÍPADĚ ZÁVADY, ABY BYLO MOŽNO VYTÁHNOUT PRÁDLO

Vypněte pračku a odpojte ji ze sítě. Zavřete přívod vody.  
Počkejte, dokud se buben nepřestane točit. Nikdy neotevírejte dvířka, dokud je buben v pohybu.  
Pokud perete při vyšších teplotách, počkejte, až prádlo vychladne.

Před otevřením dvířek vždy nejprve vypusťte vodu, a to buďto přidržením tlačítka Zapnout/Vypnout, dokud se na displeji nezobrazí „rES“, nebo ručním postupem popsáním v části VYPOUŠTĚNÍ ZBYLÉ VODY.

Před otevřením dvířek způsobem zde popsáním si prosím prostudujte část „Dvířka jsou zamčená, s chybovým hlášením či bez a program neběží“.  
Dvířka se mohou odemknout sama poté, co pominou podmínky jako např. výpadek elektrické sítě.  
Pokud chcete prádlo vyjmout okamžitě, zkuste dvířka nejprve odemknout způsobem popsáním v části CHYBOVÉ KONTROLKY A ZPRÁVY (FdL nebo F29). Pouze v případě, že dvířka nejdou otevřít

žádným z postupů popsanych v těchto částech, pokračujte následujícími kroky.  
V případě výpadku napájení bude po jeho obnovení pračka pokračovat od místa přerušení.  
Pokud dojde k závadě, dvířka jsou zamknutá a vy musíte své prádlo vyndat:

**1.** Nejprve vypusťte zbylou vodu, jak je popsáno v části „Vypouštění zbylé vody“

**2.** Šroubovákem odšroubujte šroub.

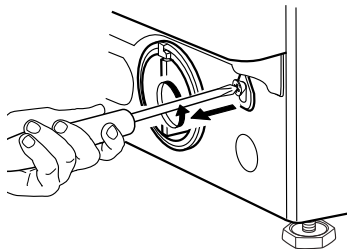

**3.** Následně zatáhněte směrem dolů pásek označený „Otevření dvířek“. Dvířka se otevřou a vy můžete prádlo vyjmout.

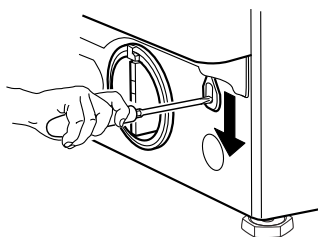

**4.** Následně pásek znovu upevněte pomocí utažení šroubu šroubovákem.

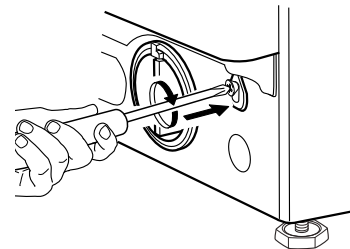

**5.** Osadte sokl

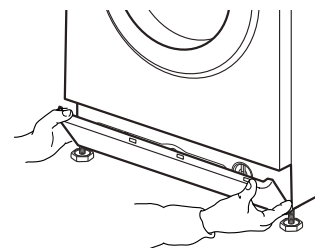

---

# SERVISNÍ STŘEDISKO

---

## NEŽ ZAVOLÁTE DO SERVISNÍHO STŘEDISKA

**1.** Ověřte, zda nedokážete závadu odstranit vlastními silami podle návodu v části **ŘEŠENÍ PROBLÉMŮ**.

**2.** Vypněte pračku a opět ji zapněte, abyste zjistili, zda porucha stále trvá.

---

## POKUD PROBLÉM PŘETRÁVÁ, OBRAŤTE SE NA SERVISNÍ STŘEDISKO

Volejte na číslo uvedené v záručním listě nebo postupujte podle návodu na webu [www.whirlpool.eu](http://www.whirlpool.eu)

Vždy sdělte

- Stručný popis závady, která se vyskytla
- Model pračky (viz typový štítek z vnitřní strany dvířek)
- Servisní číslo (viz typový štítek z vnitřní strany dvířek; číslo za slovem „Service“)
- Svoji úplnou adresu a číslo telefonu.

**SERVICE** 0000 000 00000



S veškerými opravami se obračejte na naše autorizovaná servisní střediska, která vám zajistí jejich řádné provedení a použití originálních náhradních dílů.

**Výrobce:**  
**Whirlpool Europe s.r.l. - Socio Unico**  
**Viale Guido Borghi 27**  
**21025 Comerio (VA)**  
**Italy**



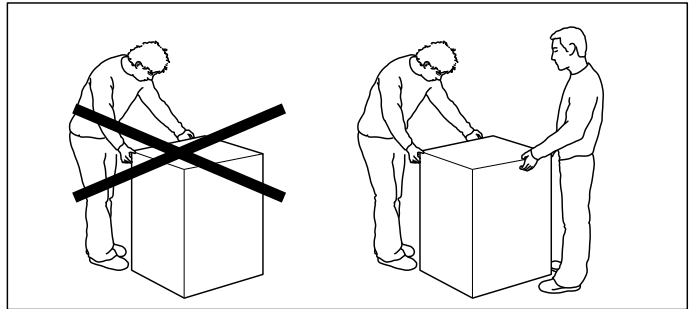
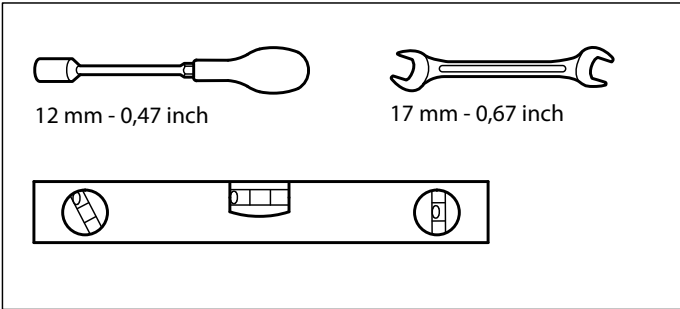

1.

2.

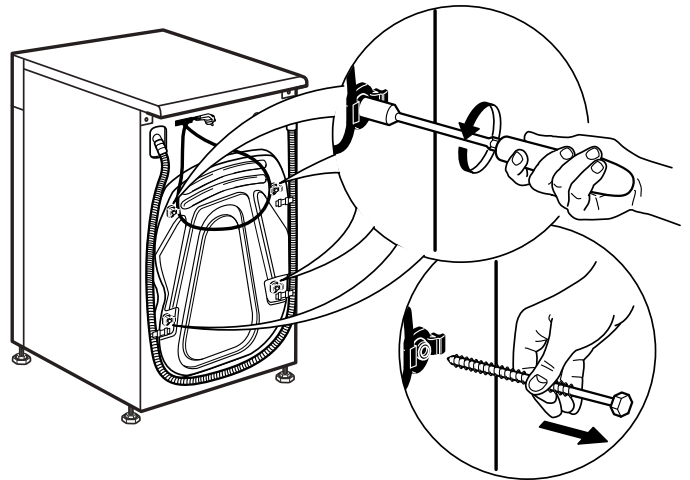
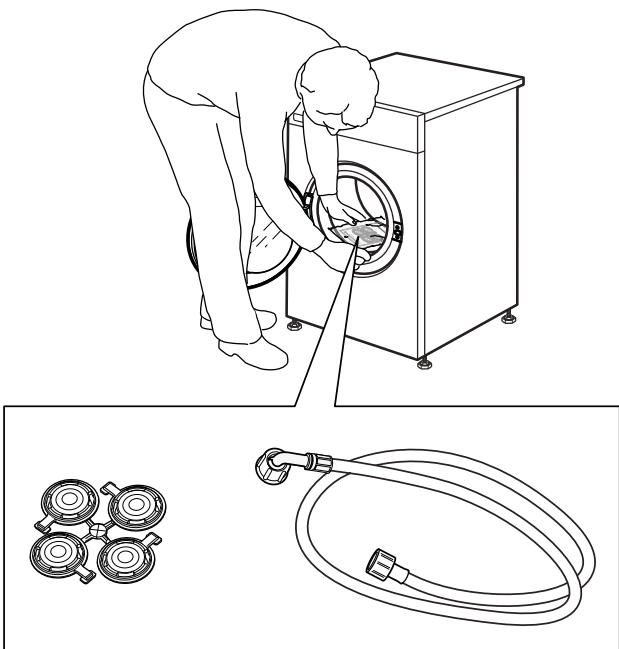

3.

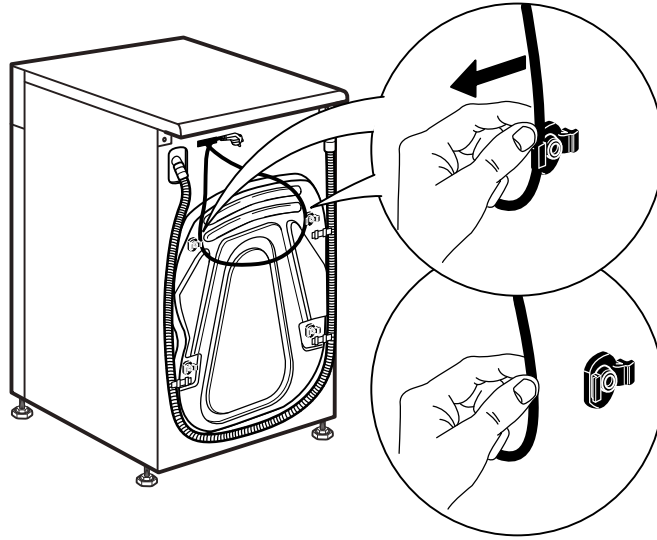

4.

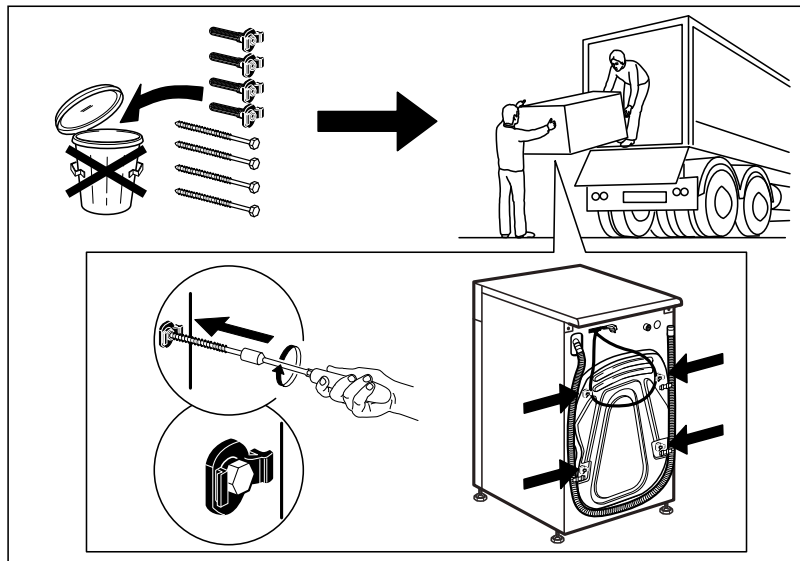
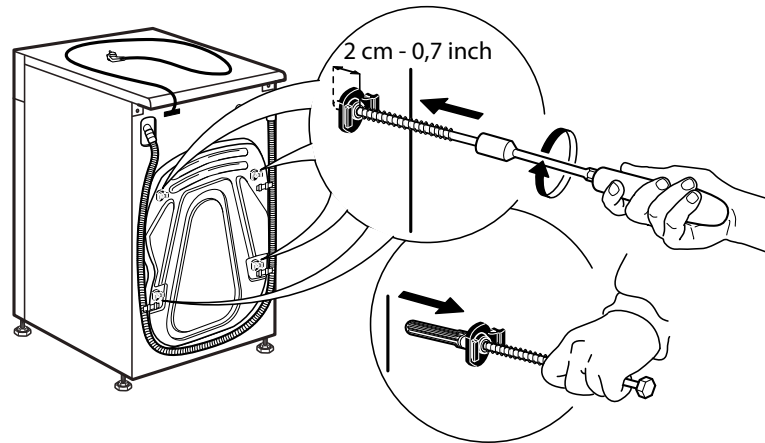

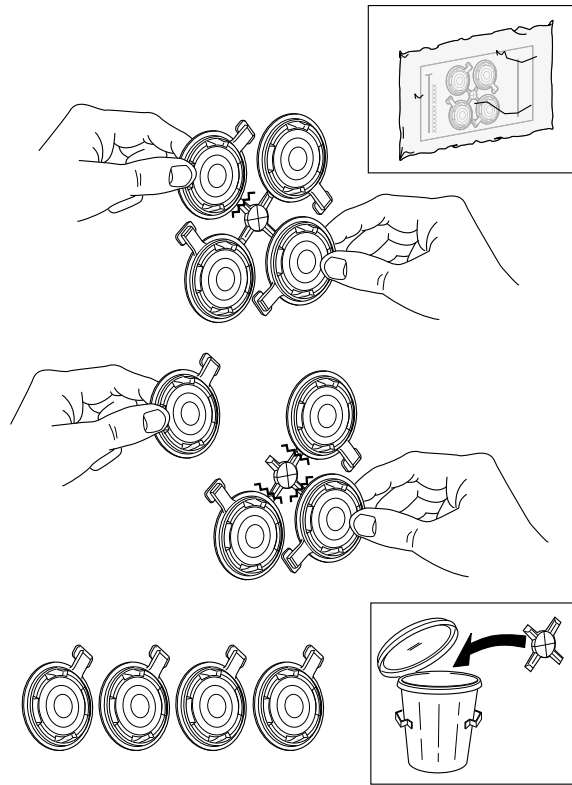
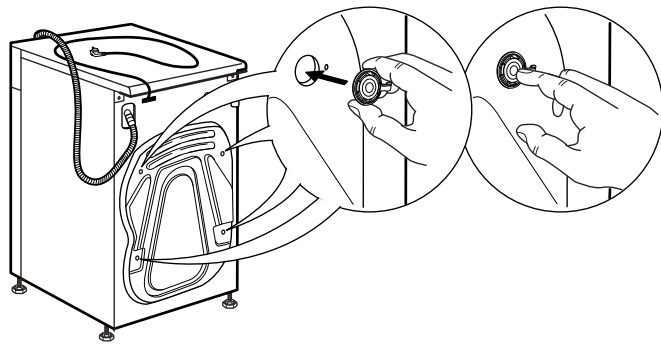
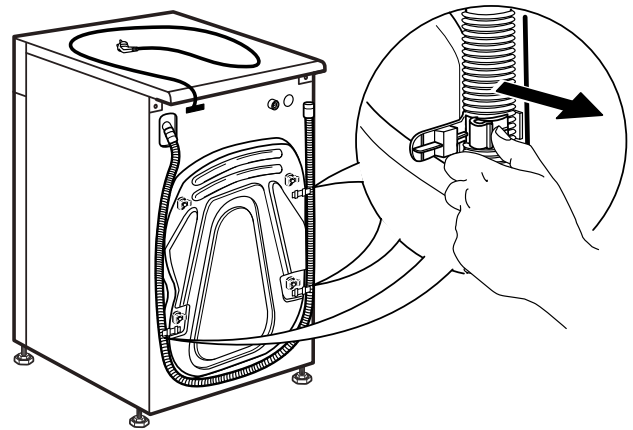
**5.****6.****7.**

8.

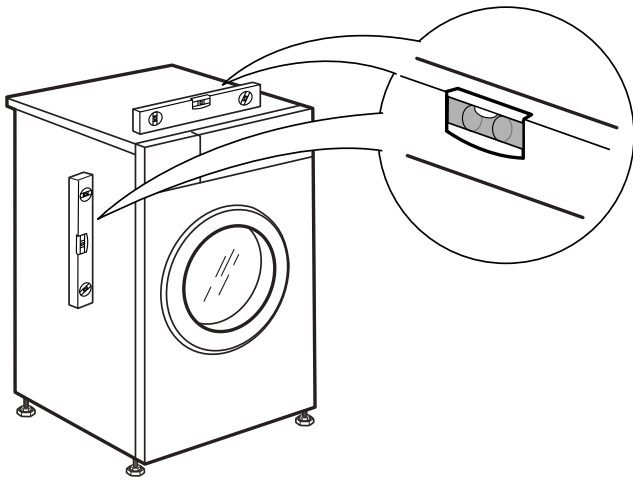

9.

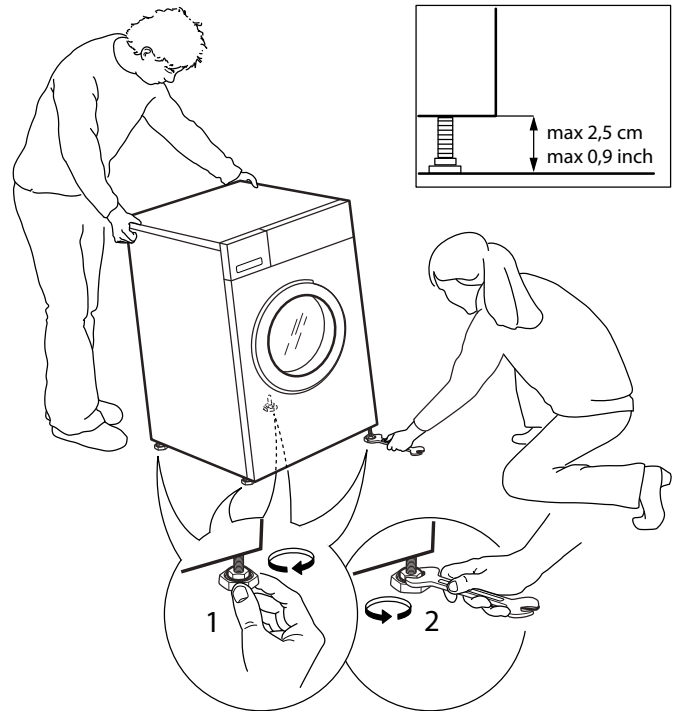

10.

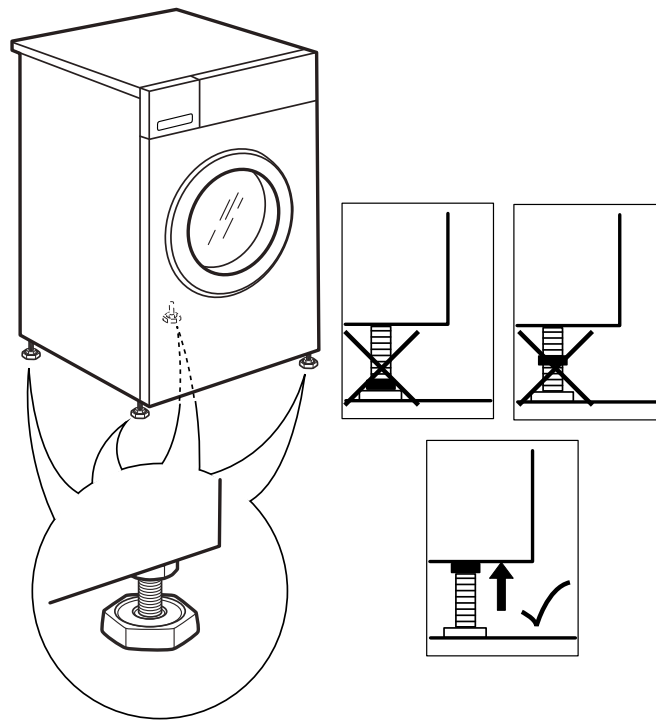

11.

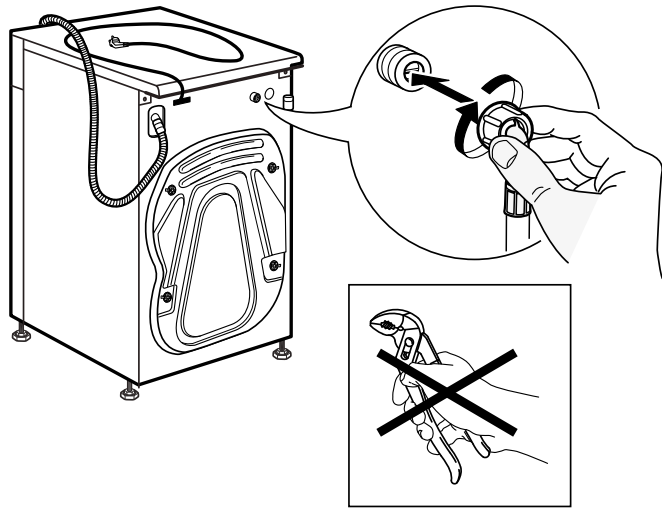

12.

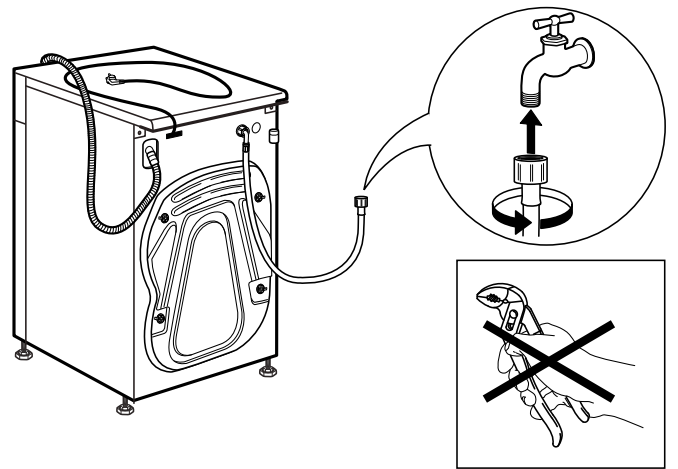

13.

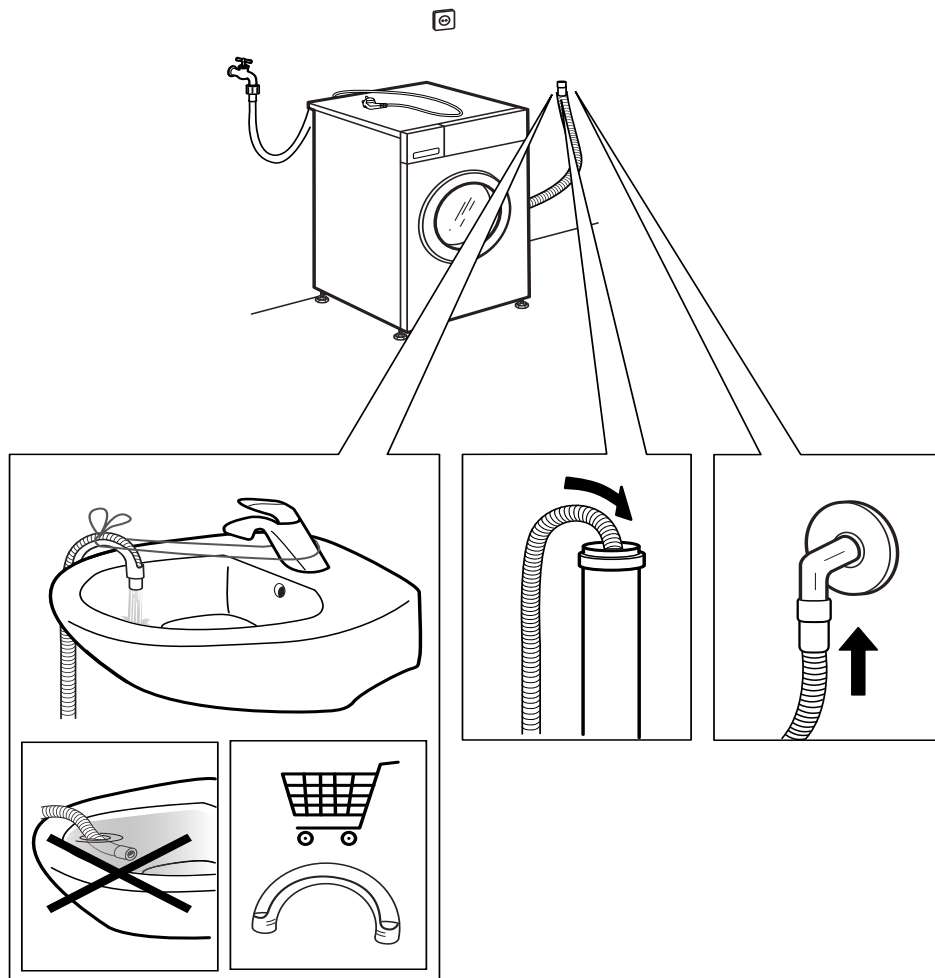

# 14.

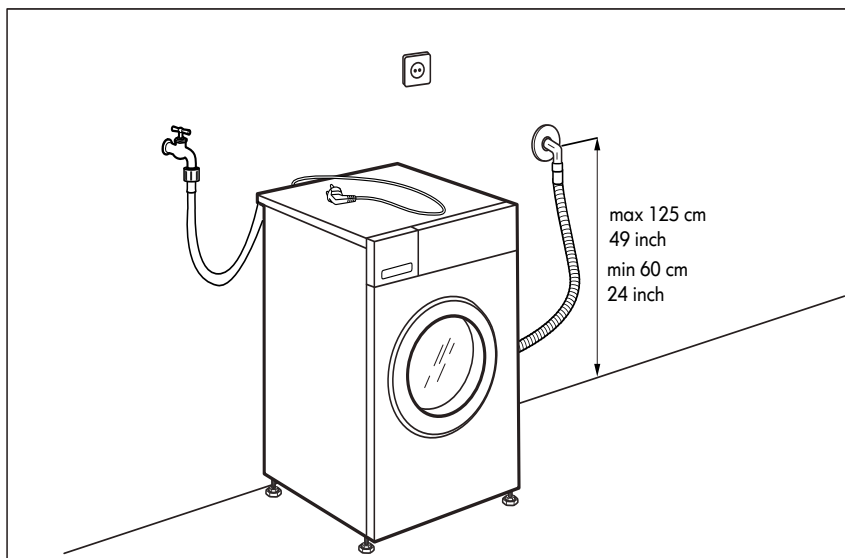
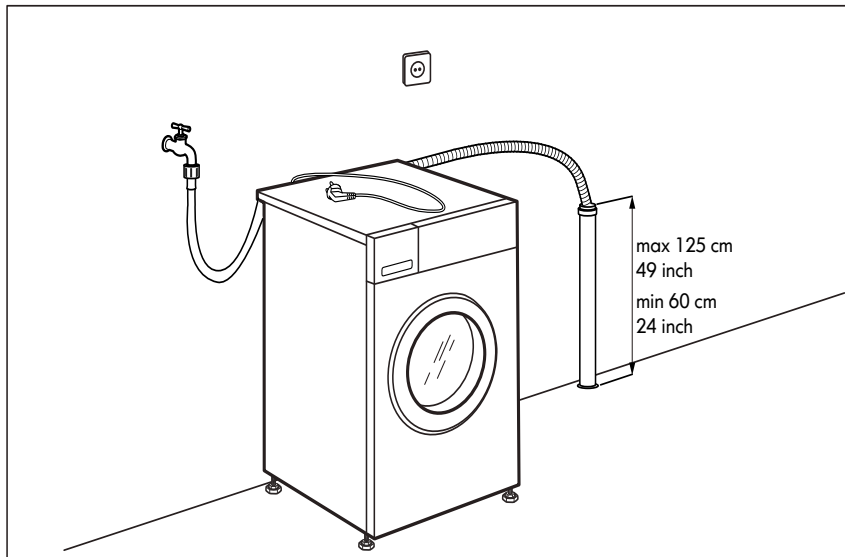
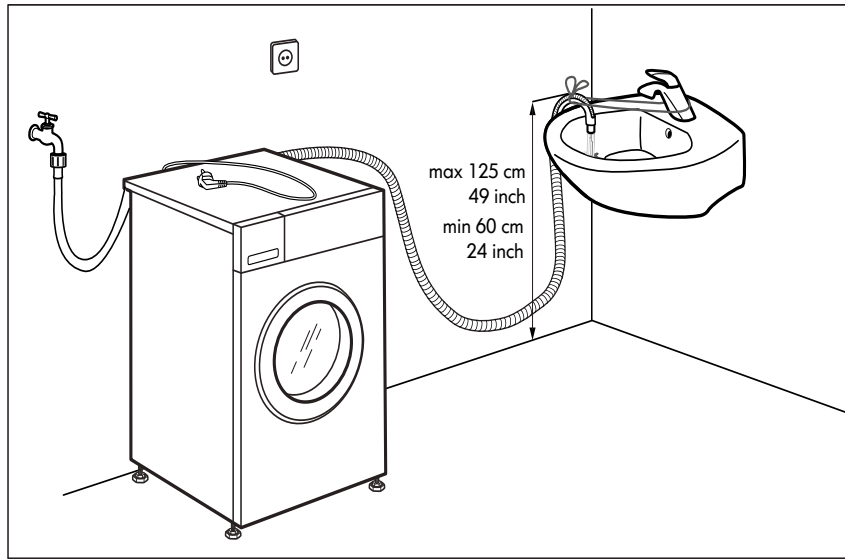





400010871400



SENSING THE DIFFERENCE